

INHOUD

VOORWOORD	3
------------------	----------

HOOFDSTUK 1: Procedure betreffende homologatie

1.1.	Doel	4
1.2.	Verantwoordelijkheid	4
1.3.	Bepalen van zaaltype en terrein	4
1.4.	Uitwijken naar een andere zaal	6
1.5.	Reserveterreinen	6
1.6.	Onderbreken van een wedstrijd, spelen op een ander terrein	6
1.7.	Sancties indien gespeeld werd op een niet gehomologeerd terrein	6
1.8.	EHBO	7
1.8.1	EHBO-lokaal	7
1.8.2.	EHBO-koffer	8

HOOFDSTUK 2: Homologatiereglement LIGA

2.1.	Minimum vereiste codes	10
2.2	Specificaties codes	11
2.2.1	Ruimtes en afmetingen (code 1)	11
2.2.2	Hoogte boven speelveld en vrije zone. (code 2)	13
2.2.3.	Verlichting boven speelveld en vrije zone (code 3)	13
2.2.4.	Vloerbedekking van het speeloppervlak. (code 4)	13
2.2.5.	Lijnen en kleur van de lijnen (code 5)	14
2.2.6.	Afstand tussen paal zijlijn terrein (code 6)	15
2.2.7	Het scheidsrechtersplatform	17
2.2.8	Kleedkamer spelers. (code 8)	17
2.2.9	Kleedkamer scheidsrechters. (code 9)	17
2.2.10	EHBO-lokaal (code 10)	18
2.2.11	Verwarming van de zaal (code 11)	18
2.2.12	Opwarmingsruimte en strafuimte (code 12)	18

HOOFDSTUK 3: Homologatiereglement NATIONAAL

3.1.	Minimum vereiste codes	20
3.2	Specificaties codes	21
3.2.1	Ruimtes en afmetingen (code 1)	21
3.2.2	Hoogte boven speelveld en vrije zone. (code 2)	22
3.2.3.	Verlichting boven speelveld en vrije zone (code 3)	22
3.2.4.	Vloerbedekking van het speeloppervlak. (code 4)	22
3.2.5.	Lijnen en kleur van de lijnen (code 5)	23
3.2.6.	Afstand tussen paal zijlijn terrein (code 6)	24
3.2.7	Het scheidsrechtersplatform	25
3.2.8	Kleedkamer spelers. (code 8)	26
3.2.9	Kleedkamer scheidsrechters. (code 9)	26
3.2.10	EHBO-lokaal (code 10)	26
3.2.11	Verwarming van de zaal (code 11)	26
3.2.12	Opwarmingsruimte en strafuimte (code 12)	26

HOOFDSTUK 4: Homologatiereglement DIVISIE

4.1.	Minimum vereiste codes	28
4.2	Specificaties codes	29
4.2.1	Ruimtes en afmetingen (code 1)	29
4.2.2	Hoogte boven speelveld en vrije zone. (code 2)	29
4.2.3.	Verlichting boven speelveld en vrije zone (code 3)	29
4.2.4.	Vloerbedekking van het speelloppervlak. (code 4)	30
4.2.5.	Lijnen en kleur van de lijnen (code 5)	31
4.2.6.	Afstand tussen paal zijlijn terrein (code 6)	32
4.2.7	Het scheidsrechtersplatform	33
4.2.8	Kleedkamer spelers. (code 8)	33
4.2.9	Kleedkamer scheidsrechters. (code 9)	34
4.2.10	EHBO-lokaal - verbanddoos (code 10)	34
4.2.11	Verwarming van de zaal (code 11)	34
4.2.12	Opwarmingsruimte en straf ruimte (code 12)	34

HOOFDSTUK 5: Homologatiereglement PROVINCIAAL

5.1	Minimum vereiste codes	36
5.2	Specificaties codes	37
5.2.1	Ruimtes en afmetingen (code 1)	37
5.2.2	Hoogte boven speelveld en vrije zone. (code 2)	38
5.2.3.	Verlichting boven speelveld en vrije zone (code 3)	38
5.2.4.	Vloerbedekking van het speelloppervlak. (code 4)	38
5.2.5.	Lijnen en kleur van de lijnen (code 5)	39
5.2.6.	Afstand tussen paal zijlijn terrein (code 6)	40
5.2.7	Het scheidsrechtersplatform	41
5.2.8	Kleedkamer spelers. (code 8)	42
5.2.9	Kleedkamer scheidsrechters. (code 9)	42
5.2.10	EHBO-lokaal - verbanddoos (code 10)	42
5.2.11	Verwarming van de zaal (code 11)	42
5.2.12	Opwarmingsruimte en straf ruimte (code 12)	42

HOOFDSTUK 6: Homologatiereglement JEUGD 44

VOORWOORD

De homologatiecommissie LIGA, KBVBV, AIF en VVB hebben er aan gehouden de procedure en reglementen betreffende homologatie te bundelen in een vademecum, waarin bond- en clubdirigenten, scheidsrechters en geïnteresseerden, de nodige informatie en eventuele afwijkingen van de internationale spelregels, kunnen vinden.

De verantwoordelijken homologatie zullen trachten deze procedure voortdurend aan te passen aan de evolutie van de volleybalsport in België.

In dit vademecum werden alle niveaus opgenomen. Het betreft de LIGA heren, ERE dames, Nationale heren en dames, alle Divisie reeksen heren en dames en alle Vlaamse provincies, zowel heren als dames, jongens als meisjes.

De procedures, reglementen en afwijkingen gelden voor alle clubs van de beide vleugels, aangesloten bij het KBVBV.

Dit vademecum werd opgesteld in opdracht van het KBVBV en heeft kracht van wet vanaf aanvang competitiejaar 2009/2010

Verantwoordelijke Homologatie

HOOFDSTUK 1: PROCEDURE BETREFFENDE DE HOMOLOGATIE

1.1. DOEL.

Het doel van deze procedure is, de clubs uit alle reeksen, op de hoogte te brengen van de vigerende normen en richtlijnen betreffende de homologatie van hun speelterrein.

Bij inschrijving en deelname aan elke competitie en beker, onderschrijft de club automatisch de bepalingen, die vervat zijn in onderhavige procedure.

De clubs worden dan ook geacht de inhoud van deze procedure te kennen.

Om officiële wedstrijden te mogen spelen, moet het terrein waarop zal gespeeld worden, gehomologeerd zijn.

Inbreuken, vastgesteld door de wedstrijdcommissaris of de scheidsrechter en genoteerd op het wedstrijdblad, zullen bestraft worden met de voorziene boetes, sancties en/of met het intrekken van het homologatiebewijs.

1.2. VERANTWOORDELIJKHEID

Voorzitter en clubsecretaris zijn verantwoordelijk voor het inschrijvingsformulier. Zij melden aan de hand van de officiële documenten, de naam van hun ploeg, de zaal, het adres, het zaaltype en het terrein waarop zal gespeeld worden. Deze informatie geldt zowel voor competitie als voor beker voor het volgende kampioenschap.

Deze informatie zal aan de betrokken instantie bezorgd worden, samen met het inschrijvingsformulier voor het komende kampioenschap.

Enkel voor de ploeg die promotie maakte, van zaal en/of terrein veranderde of waarbij veranderingswerken aan de zaal gebeurden, zal een nieuwe aanvraag ingestuurd worden, tenzij de respectievelijke verantwoordelijke hierom vraagt.

De clubverantwoordelijken zijn bovendien verplicht een geldig attest van de brandveiligheid van de zaal te voegen bij het jaarlijks inschrijvingsformulier, indien het om een nieuwe zaal of om een ruime verbouwing gaat.

1.3. BEPALEN VAN ZAALTYPE EN TERREIN

1.3.1. Het zaaltype wordt bepaald aan de hand van de meest voorkomende types zalen (van 1 t.e.m. 10) met hun terreinen die men in bijlage (p. 5) vindt.

Is volgens u geen van de vermelde types van toepassing, dan wordt een situatieschets in bijlage gevoegd. (zaaltype 10)

1.3.2. Om het terrein te bepalen waarop men zowel de reserve- als de hoofdwedstrijd zal betwisten, gaat men er steeds van uit dat de IN/UITGANG van de toeschouwers zich op de linkse, de onderste of de rechtse lijn bevindt, NOOIT op de bovenste.

VOORBEELD:

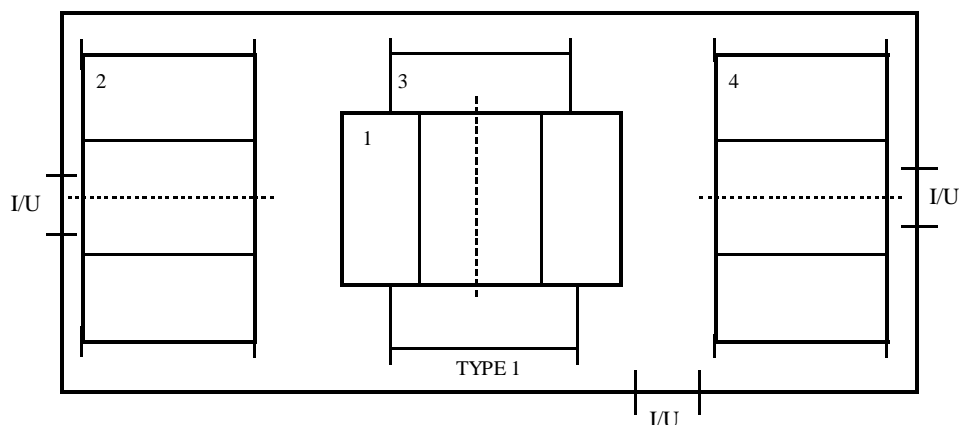

zaaltype : 1 | 2 - 3 - 4 - 5 - 6 - 7 - 8 - 9 - 10

ingang: links / onder / rechts

hoofdterrein: 1 - 2 - 3 - 4 - 5

reserveterrein: 1 - 2 - 3 - 4 - 5.

VERSCHILLENDE SOORTEN ZAALTYPES

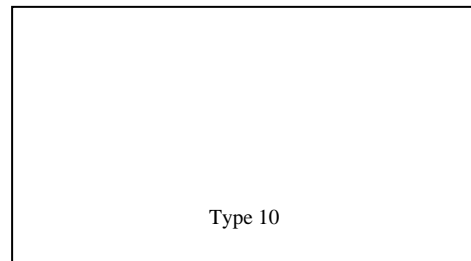
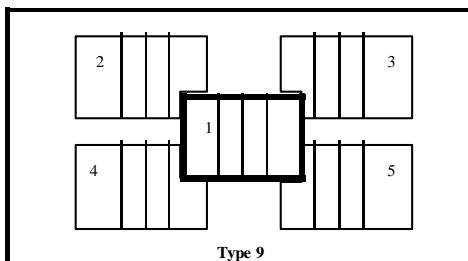
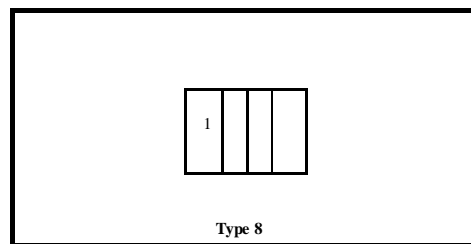
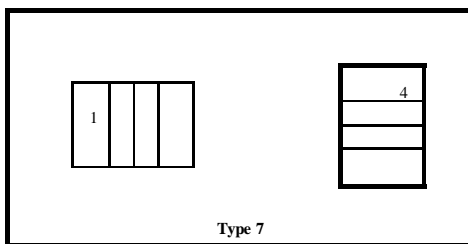
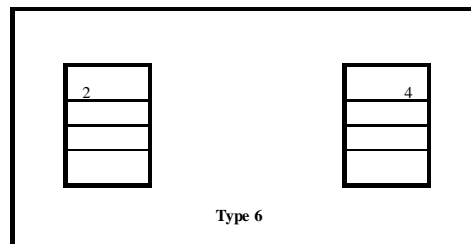
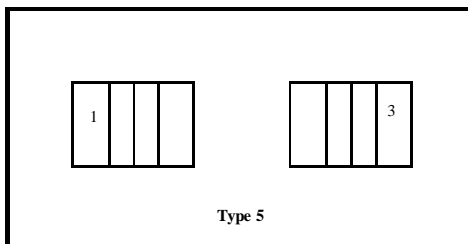
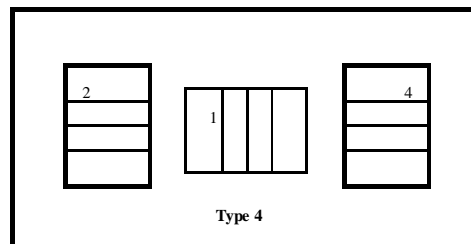
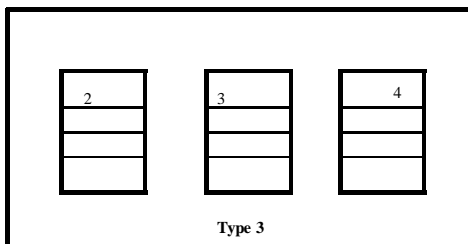
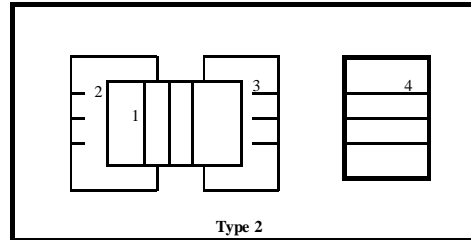
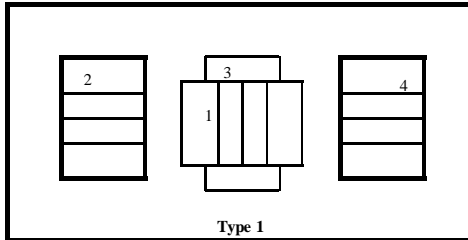

- 1.3.3. De verantwoordelijke homologatie controleert aan de hand van deze gegevens of de zaal en het terrein voldoen aan de normen voor die reeks waarin die ploeg haar kampioenschap wil betwisten.
- 1.3.4. Voldoet zij niet aan de homologatienormen voor deze reeks, dan zal de verantwoordelijke homologatie de secretaris van die ploeg onmiddellijk, met duidelijk omschreven redenen, hiervan op de hoogte brengen.
- 1.3.5. Indien de zaal bij de respectievelijke verantwoordelijke homologatie niet gekend is, kan hij onmiddellijk contact opnemen met de respectievelijke verantwoordelijke en hem vragen hierover een gedetailleerd verslag te bezorgen. Er zal dan zo snel mogelijk een homologatiecode aan deze zaal toegekend worden.

1.4. UITWIJKEN NAAR EEN ANDERE ZAAL.

Indien een ploeg om gegronde redenen genoodzaakt is om voor een wedstrijd uit te wijken naar een andere zaal, dan zal zij verplicht zijn om de verantwoordelijke ontmoetingen hiervan op de hoogte te brengen.

De verantwoordelijke ontmoetingen zal aan de verantwoordelijke homologatie vragen of de opgegeven zaal en het terrein voldoen aan de normen voorzien voor deze reeks.

De verantwoordelijke homologatie zal dan de procedure toepassen zoals beschreven in 1.3.

1.5. RESERVETERREINEN.

Het is toegelaten van terrein te veranderen, zonder schriftelijke toelating van de verantwoordelijke ontmoetingen of de tegenstrever, indien het normaal gebruikte hoofdterrein niet beschikbaar is en op voorwaarde dat:

- a. Er een gegronde, eenmalige reden is om op een reserveterrein te spelen en de reden van deze wijziging genoteerd wordt op het wedstrijdblad.
- b. Het reserveterrein gehomologeerd is en voldoet aan de normen bepaald voor die reeks waarin de wedstrijd is ondergebracht.
- c. Het reserveterrein zich in dezelfde zaal (gebouw) als het normaal gebruikte hoofdterrein bevindt.
- d. Het spelen op een reserveterrein is niet van toepassing voor de LIGA en ERE D.

1.6. ONDERBREKEN VAN EEN WEDSTRIJD, SPELEN OP EEN ANDER TERREIN.

Indien onvoorziene omstandigheden een wedstrijd onderbreken en het spel op een ander terrein wordt hernomen (Ref. Int. Spelr. 17.3), waarbij moet gelezen worden "voor alle reeksen, uitgezonderd LIGA": 17.3.2: één uur i.p.v. 4 en 17.3.3: één uur i.p.v.4, dan moet dit vervangterrein eveneens gehomologeerd zijn en voldoen aan de normen bepaald voor die reeks waarin de wedstrijd is ondergebracht.

1.7. SANCTIES ALS GESPEELD WERD OP EEN NIET GEHOMOLOGEERD TERREIN.

Elke wedstrijd gespeeld op een niet gehomologeerd terrein of op een terrein waarvan de toegekende code lager is bepaald dan de reeks waarin wordt gespeeld en dit wordt vastgesteld:

- a. en genoteerd door de wedstrijdcommissaris of scheidsrechter op het wedstrijdblad, of
 - b. door de verantwoordelijke ontmoetingen, of
 - c. door de verantwoordelijke homologatie,
- verliest de in gebreke zijnde ploeg de wedstrijd automatisch met forfait.

1.8. EHBO

We zijn het er allen over eens. Of we nu over een lokaal spreken of over een koffer, ze zijn onontbeerlijk in de sporthal, tijdens een sportmanifestatie, tijdens de trainingen en dus zeker ook tijdens onze volleybalwedstrijden.

Wat moet aanwezig zijn:

EHBO-lokaal

EHBO-koffer

dit hangt af van het niveau van de wedstrijd.

We kunnen dus duidelijk stellen:

1. LIGA + Nationaal:

- EHBO-lokaal met EHBO-koffer aanwezig in de zaal
- Coolspray/coolbox met coolpacking bij de markeerderstafel.
De teamarts/kiné heeft dit in de meeste gevallen zelf bij. In dit geval hoeft het niet meer bij de markeerderstafel!

2. Divisie/provinciaal/jeugd

- Geen EHBO-lokaal verplicht, al zou elke zaal hierover moeten beschikken!
- EHBO-koffer bij de markeerderstafel
- Indien een EHBO-lokaal aanwezig is in de zaal: zie LIGA + Nationaal

90% van de sportongevallen op en rond het volleybalterrein, moeten behandeld worden met coolspray/coolpacking, daar het meestal om kneuzingen, verstuikingen, enz ... gaat.

De eerste 30sec zijn hier van het allergrootste belang!

Een **coolspray / coolpacking** moet dus steeds aanwezig zijn!

Voor aanvang van de wedstrijd, zal de scheidsrechter dit zeker controleren.

1.8.1. EHBO-lokaal

Het EHBO-lokaal is voldoende ruim en bevat naast warm stromend water, een draagbed, massagetafel, voldoende verbandmateriaal, medische hulpmiddelen en een door het ARAB (algemeen reglement voor arbeidsbescherming) voorgeschreven instructiekaart.

Het EHBO-materiaal wordt geregeld gecontroleerd, vernieuwd en aangevuld.

Het lokaal moet gevrijwaard zijn tegen elke schadelijke invloed, moet goed verlucht, goed verlicht en voldoende verwarmd kunnen worden.

De door ongeval of ongesteldheid getroffen personen moeten naar dat lokaal kunnen gebracht worden met alle nodige voorzorg en er kunnen rusten in comfortabele voorwaarden.

1.8.2. EHBO-koffer

De EHBO-kast/koffer moet steeds onmiddellijk beschikbaar zijn!

A Voorschriften:

1. Een EHBO-kast/koffer kan niet alles bevatten; soms zal men toch nog in een situatie komen dat men iets nodig heeft dat de koffer niet bevat, maar we proberen om dit zoveel mogelijk te beperken.
2. Dat men regelmatig de inhoud van de EHBO-kast/koffer dient te controleren, zowel om aan te vullen wat gebruikt werd als om na te gaan of bepaalde producten niet vervallen zijn, daar is iedereen zich wel van bewust!
3. Het is niet voldoende om een EHBO-kast/koffer in de sportzaal te hebben, maar men moet het aanwezige materiaal en de producten ook op een verantwoorde manier kunnen gebruiken.
4. Op de binnenzijde van het deksel van de koffer/binnenzijde deur kast moet een inventaris aanwezig zijn en een blad waarop genoteerd kan worden wat verbruikt werd, zodat diegene die verantwoordelijk is voor de koffer gemakkelijk kan bijhouden wat dient vervangen en/of bijgevuld te worden.
5. Op de buitenzijde van deze kast/koffer moeten eveneens duidelijk leesbaar vermeld worden:

- 1. het telefoonnummer van een gemakkelijk te bereiken dokter**
- 2. het telefoonnummer van het dichtstbijzijnde ziekenhuis**
- 3. het internationaal noodnummer**

B Minimumsamenstelling van de EHBO-kast of EHBO-koffer *voorgeschreven in artikel 178 van het A.R.A.B.* *(datum van toepassing 8 september 1972).*

- 1. Coolspray / coolpacking**
- 2. Sporttape** (zowel elastische als niet-elastische tape)
- 3. Verbandmateriaal:**
 - 1 elastisch knevelverband (5cm breed)
 - 1 reanimatiecanule
 - 1 roestvrije schaar
 - 1 splinterpincet
 - 1 toelichtingnota: "Dringende verzorging in afwachting van de komst van de geneesheer".
- 4. Steriele snelverbanden :**
 - twee snelverbanden waarvan de gaaszachtel 2 m op 5 cm meet en het verbandplakje 10 cm op 7 cm
 - één snelverband waarvan de gaaszachtel 2 m op 7 cm meet en het verbandplakje 14 cm op 12 cm
- 5. Steriel driekantig doekverband:**
 - één – afmetingen : 90 cm, 90 cm, 127 cm
- 6. Lichte cambriczwachtels:**
 - twee : van ten minste 5 m lang en 5 cm breed
 - twee : van ten minste 5 cm lang en 7 cm breed
- 7. Samengeperste hydrofiele verbandwatten:**
 - twee verpakkingen van netto 20 gr
- 8. Zijden kleefpleister:**
 - één rol van ten minste 5 m lang en 2,5 cm breed

- één rol van ten minste 5 m lang en 1,25 cm breed
- 9. Gaaspleisterverband:**
- hetzij één zwachtel van ten minste 1 m lang en 6 cm breed
 - hetzij één assortiment van verschillende breedten waarvan de totale lengte 1 m bedraagt
- 10. Antiseptische oplossing:**
- oplossing van jodium en alcohol à 1 % of chloorhexidinedigluconaat in alcoholische oplossing van ten minste 50 volumens % of elke oplossing die als equivalent wordt beschouwd:
 - 30 ml in een of meer hermetisch sluitende flesjes of ampullen (met vijltje)
- 11. Zalven:**
- Calmiderm (muggenbeten)
 - Euceta (blauwe plekken)
- 12. Roestvrije veiligheidsspelden: tien (in een doosje of op een kaartje)**
- 13. Medicatie zonder voorschrift:**
- Dafalgan ODIS (hoofdpijn)
 - Immodium instant (diarree)
 - Motilium instant (misselijkheid)
- 14. Eén rolletje druivensuiker (suikertekort)**
- 15 Bekers**

Opmerking

De opgesomde artikelen, alsook hun verpakkingen moeten beantwoorden aan de eisen van de Belgische Farmacopee.

In navolging van het Decreet Medisch Verantwoord Sporten is het echt noodzakelijk dat een volledige EHBO-kast/koffer aanwezig is in elke sporthal.

Ministerie van de Vlaamse Gemeenschap:

Departement Cultuur, Jeugd, Sport en Media

Team **Medisch Verantwoord Sporten**

Arenberggebouw

Arenbergstraat 9

1000 Brussel

www.wvc.vlaanderen.be

HOOFDSTUK 2: HOMOLOGATIETREGLEMENT LIGA

2.1. MINIMUM VEREISTE CODES

Om officiële wedstrijden te mogen spelen moet het terrein waarop zal gespeeld worden, gehomologeerd zijn en voldoen aan de in onderstaande tabel vermelde codes die eventueel kunnen afwijken van de internationale spelregels.

Reeks	Volgorde codes											
	1	2	3	4	5	6	7	8	9	10	11	12
LIGA	A+	A	A+	A	B	A	A	A	A	A	A	A

CODES:

- Code 1** **Vrije zone rond het speelveld**
A+: minimum 3m naast zijlijn en 5m achter achterlijn
- Code 2** **Hoogte boven het speelveld en de vrije zone**
A: 7m of meer
- Code 3** **Verlichting boven het speelveld en de vrije zone**
A+: 750 LUX of meer
- Code 4** **Vloerbedekking**
A: zwevende parket of zwevende schokabsorberende vloer
- Code 5** **Kleur van het speelveld en de lijnen**
A: speelveld andere kleur dan vrije zone, vrij van alle andere lijnen
B: speelveld andere kleur dan vrije zone met lijnen van andere velden
- Code 6** **Afstand tussen paal die het net opspant en zijlijn**
A: tussen 0,5 en 1m
- Code 7** **Scheidsrechtersplatform**
A: platform met mogelijkheid te zitten en rechtstaand te leiden
- Code 8** **Kleedkamer van de spelers/speelsters**
A: afzonderlijk per ploeg met stortbaden
- Code 9** **Kleedkamer van de scheidsrechters**
A: met stortbad
- Code 10** **EHBO**
A: aanwezigheid van een EHBO-lokaal
- Code 11** **Verwarming in de zaal**
A: Minimum 16°C
- Code 12** **Opwarmingszone en strafzone**
A: Opwarmingszone 9m²(3X3) in de hoeken van de zaal en strafzone 1X1m (2stoelen) achter spelersbank, beide afgelijnd (zie p 9)

2.2 SPECIFICATIES CODES

2.2.1 RUIMTES EN AFMETINGEN (code 1)

De speelruimte omvat het speelveld en de vrije zone. (Int. Spelr. 1)

Het speelveld is een rechthoek van 18 x 9m, omringd door een vrije zone van min. 3m langs de zijlijnen en min. 5m achter de opslaglijn. (Int. Spelr. 1.1)

2.2.1.1 Het **speelveld** bestaat uit een aantal zones:

- voorzone
- achterzone

2.2.1.2 De **vrije zone** bestaat op zijn beurt uit een aantal zones:

- wisselzone (hier bevindt zich ook de 2^{de} SR + paal en net)
- wisselzone voor de libero (waar de coach zich vrij mag in bewegen)
- coachzone wordt afgeplakt (geschilderd) zoals voorzien van de 3-mlijn tot de achterlijn (20cm opening/15cm lijn) in dezelfde kleur als de lijnen van het speelveld zoals ook voor alle internationale wedstrijden
- opslagzone

2.2.1.3 De **controleerimte** bevindt zich buiten de speelruimte en omvat:

- markeerderstafel
- spelersbanken
- opwarmingsruimtes
- strafuimtes

2.2.1.4 De **opslagzone** is 9m breed en is gelegen achter de achterlijn (deze achterlijn evenwel uitgesloten). Ze wordt aan de zijkant begrensd door twee lijnen van 15 cm getrokken op 20 cm van en loodrecht op de achterlijn, in de verlenging van elke zijlijn. Beide lijnen zijn begrepen in de breedte van de zone. In de diepte strekt de opslagzone zich uit tot aan het einde van de vrije zone. (Int. Spelr. 1.4.2).

Deze opslagzone heeft een minimum diepte van 5m en is aan beide zijden even groot. Het is nochtans ten zeerste aanbevolen de opslagzone in de diepte zo groot mogelijk te maken om het volleybalspektakel te verhogen.

2.2.1.5 Voor de LIGA wedstrijden wordt op het **centraal terrein** gespeeld.

Hiervoor komen volgende zaaltypes (met hun terrein) in aanmerking:

- zaaltype 1 terrein 1
- zaaltype 2 terrein 1
- zaaltype 3 terrein 3
- zaaltype 4 terrein 1
- zaaltype 7 terrein 1
- zaaltype 8 terrein 1
- zaaltype 9 terrein 1
- zaaltype 10 terrein 1

2.2.1.6 De grootte van de verschillende ruimtes en zones zijn bovendien bepaald.

Zie afmetingen speelruimte en controleerimte op schema

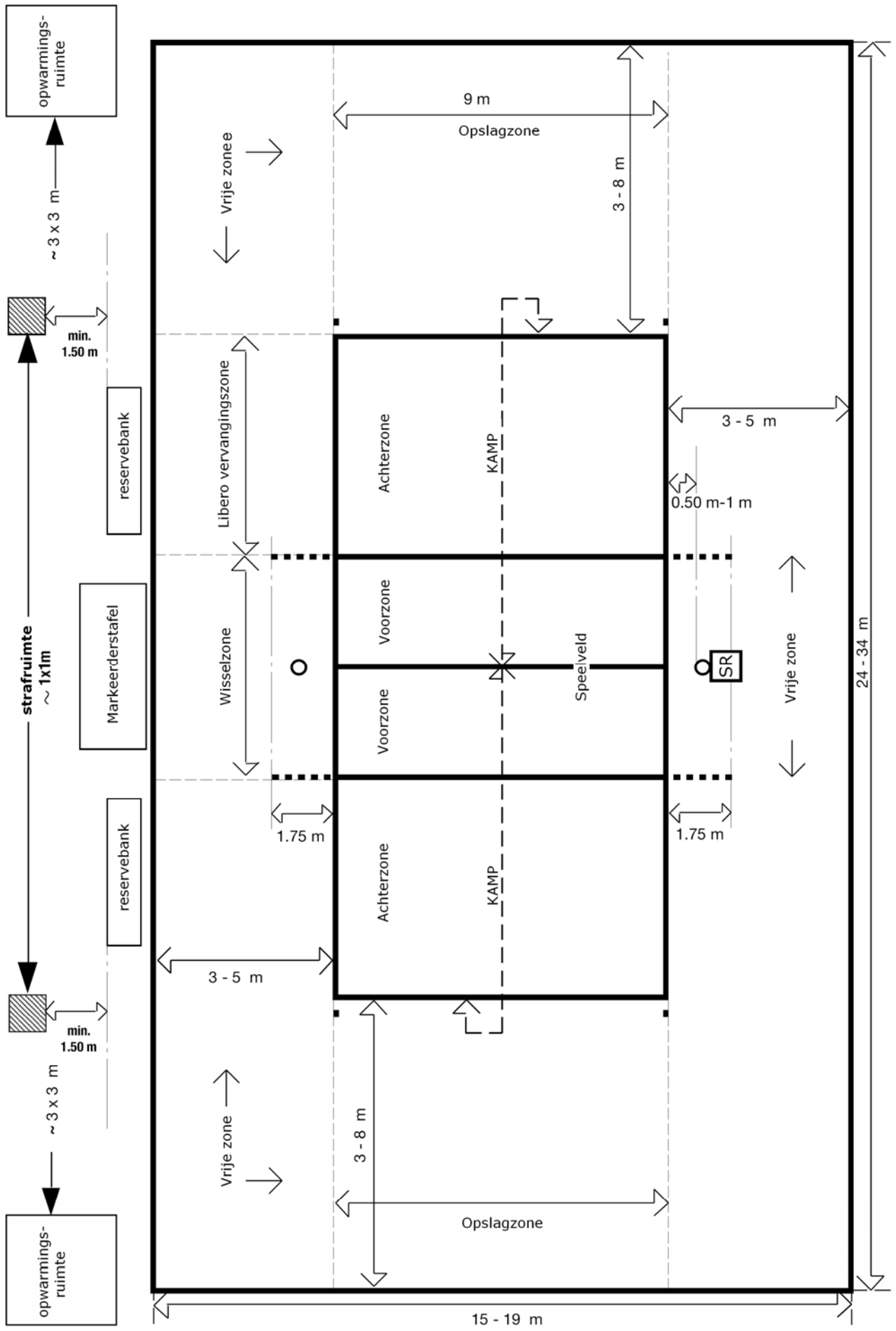

2.2.2. HOOGTE BOVEN SPEELVELD EN VRIJE ZONE (code 2)

Geen enkele hindernis boven het speelveld en de vrije zone, lager dan 7m is hier toegelaten. (Int. Spelr. 1.1)

De homologatiecommissie beveelt echter een hoogte van 12,5m aan, zoals voor de CEV en F.I.V.B. competities, om een optimaal volleybalspektakel toe te laten.

2.2.3. VERLICHTING BOVEN SPEELVELD EN VRIJE ZONE (code 3)

Voor alle officiële ontmoetingen van de LIGA moet de verlichting van de speelruimte min. 750 LUX bedragen, gemeten 1m boven de vloer. (Int. Spelr. 1.6)

De homologatiecommissie wil alle LIGA spelende clubs niettemin aanbevelen de waarden voor de CEV en FIVB competities, zijnde 1000 tot 1500 LUX na te streven. Dit met het oog op TV en video-opnames.

2.2.3.1. Voorschriften

Bovenvermelde waarden zijn afgeleid uit de voorschriften voor de verlichting van sporthallen van de Commissie Internationale de l'Eclairage (CIE) uit CIE 58 – 1983: Verlichting voor sporthallen.

De gevraagde verlichting moet bereikt worden door verspreide en niet verblindende lichtbronnen, boven het speelveld en de vrije zone.

2.2.3.2. Meten van de juiste verlichting

De juiste methode om de verlichting te meten boven het speelveld en de vrije zone is deze waarbij gebruik wordt gemaakt van een geëikte LUX-meter.

De verlichting wordt gemeten op de vier hoeken van de vrije zone en in het midden van het speelveld op 1m boven de vloer. Het gemiddelde van deze vijf metingen geeft de juiste lichtsterkte .

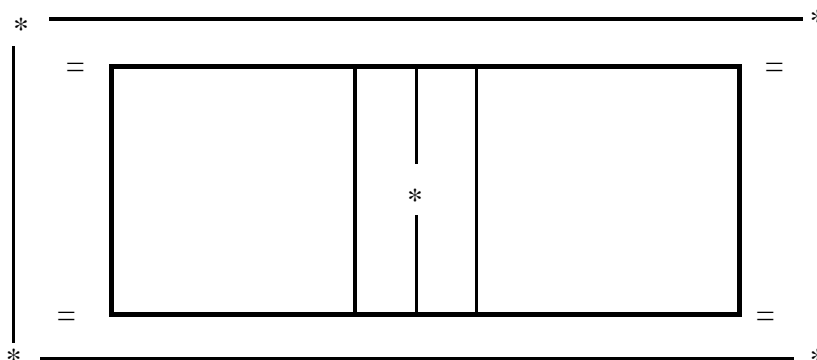

* = meetpunten

2.2.4. VLOERBEDEKKING VAN HET SPEELOPPERVLAK (code 4)

Het speelloppervlak mag geen enkel gevaar voor kwetsuur bij de spelers opleveren. (Int. Spelr. 1.2.1)

Het is verboden te spelen op een ruw of glad oppervlak. (Int. Spelr. 1.2.1)

Het speelveld en de vrije zone moeten van elkaar verschillen door een andere kleur.

2.2.4.1 Normen voor de vloerbedekking

De vloer moet bestaan uit een zwevende parket of een synthetische vloerbedekking hebben, die op een zwevende onderlaag werd aangebracht (schokabsorberende vloer) om overbelasting en kwetsuren te voorkomen.

2.2.4.2 Betreden van het speelloppervlak

Het betreden van de sportvloeren met schoeisel dat strepen nalaat, is verboden. (zie competitierglement)

De homologatiecommissie is er zich van bewust, dat de keuze van de kleur van de lijnen vaak gebeurt door zaaluitbaters, gemeentelijke diensten e.a., die niet op de hoogte zijn van de geldende normen van de LIGA.

Daarom raden wij de clubs aan, de nodige stappen te ondernemen om de verantwoordelijke personen of diensten ervan te overtuigen bij het opnieuw schilderen van de lijnen, kleuren te kiezen, zodat het verschil tussen de kleur van de vloer en de kleur van de lijnen duidelijk zichtbaar is

U helpt daarmee zowel de scheidsrechters, de spelers als het publiek. U vermijdt bovendien discussies en verhoogt de zichtbaarheid bij mogelijke televisie uitzendingen.

De afbakeningslijnen en de aanvalslijnen moeten geschilderd zijn in dezelfde kleur. De middellijn mag van een andere kleur zijn, indien ze samenvalt met het speelveld van een andere sport. De lijnen moeten uitgevoerd zijn in volle lijn.

2.2.6. AFSTAND TUSSEN PAAL EN ZIJLIJN TERREIN (code 6)

2.2.6.1 De **palen** die het net dragen moeten afgerond en glad zijn, een hoogte hebben van 2,55m en bij voorkeur regelbaar zijn. Zij moeten bovendien op een afstand van 0,5 m tot 1 m van elke zijlijn geplaatst worden. (Int. Spelr. 2.5)

Vasthechten van de palen met spankabels is verboden. (Int. Spelr. 2.5.2)

Opmerking:

De palen moeten vanaf de speeloppervlakte tot minimum 10 cm onder de bovenste netrand bekleed worden met een rubberen of gelijkwaardige bekleding, ten einde kwetsuren van de spelers te voorkomen.

2.2.6.2 Het **net** is vervaardigd uit vierkante zwarte mazen. Het is 1m breed en 9,5m lang (Int. Spelr. 2.2)

Voor de structuur: zie Int. Spelr. 2.2

De spankabels moeten afgeschermd worden om kwetsuren te voorkomen.

De hoogte van het net is 2,43 m. (Int. Spelr. 2.1.1)

De hoogte wordt gemeten in het midden van het speelterrein, door middel van een geijkte meetstok. De hoogte aan de zijbanden mag niet meer dan 2cm hoger zijn dan in het midden.

Deze meetstok MOET over de ganse lengte onderverdeeld zijn in centimeters.

De meting moet herhaald worden, telkens als de eerste scheidsrechter dit nodig acht. Na elke herstelling, die de hoogte van het net kan beïnvloeden, moet de hoogte opnieuw gemeten worden.

Publiciteit is enkel op de horizontale witte band (boven en/of onder) van het net toegelaten, zonder afbreuk te doen van de andere karakteristieken van het net zoals beschreven in de internationale spelregels.

De zijkanten van het net mogen geen stokken of andere materialen bevatten die de veiligheid van de spelers kunnen in het gedrang brengen.

Het net wordt zijdelings aangespannen met spantouwen, die aan de palen worden bevestigd.

2.2.6.3 De **zijbanden** die verticaal boven iedere zijlijn aan het net worden vastgehecht, zijn twee witte banden van 5 cm breed en 1 m lang. Ze worden beschouwd als deeluitmakend van het net. (Int. Spelr. 2.3)

Opmerking: De zijbanden mogen NIET door het net geweven worden, zij MOETEN verplaatsbaar zijn.

2.2.6.4 De **antennes** zijn bevestigd aan de buitenkant van iedere zijband en geplaatst aan de tegenover elkaar gelegen kanten van het net.

Ze worden beschouwd als deel van het net en zij begrenzen op de zijkant de doorgangsruijme. (Int. Spelr. 2.4)

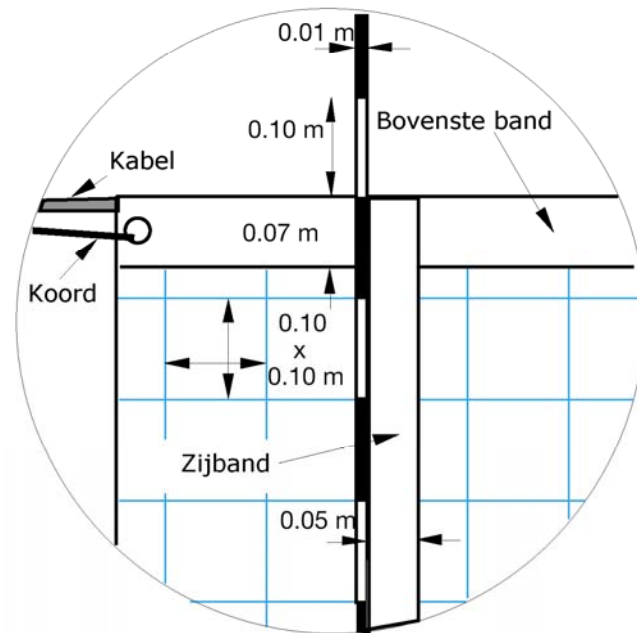
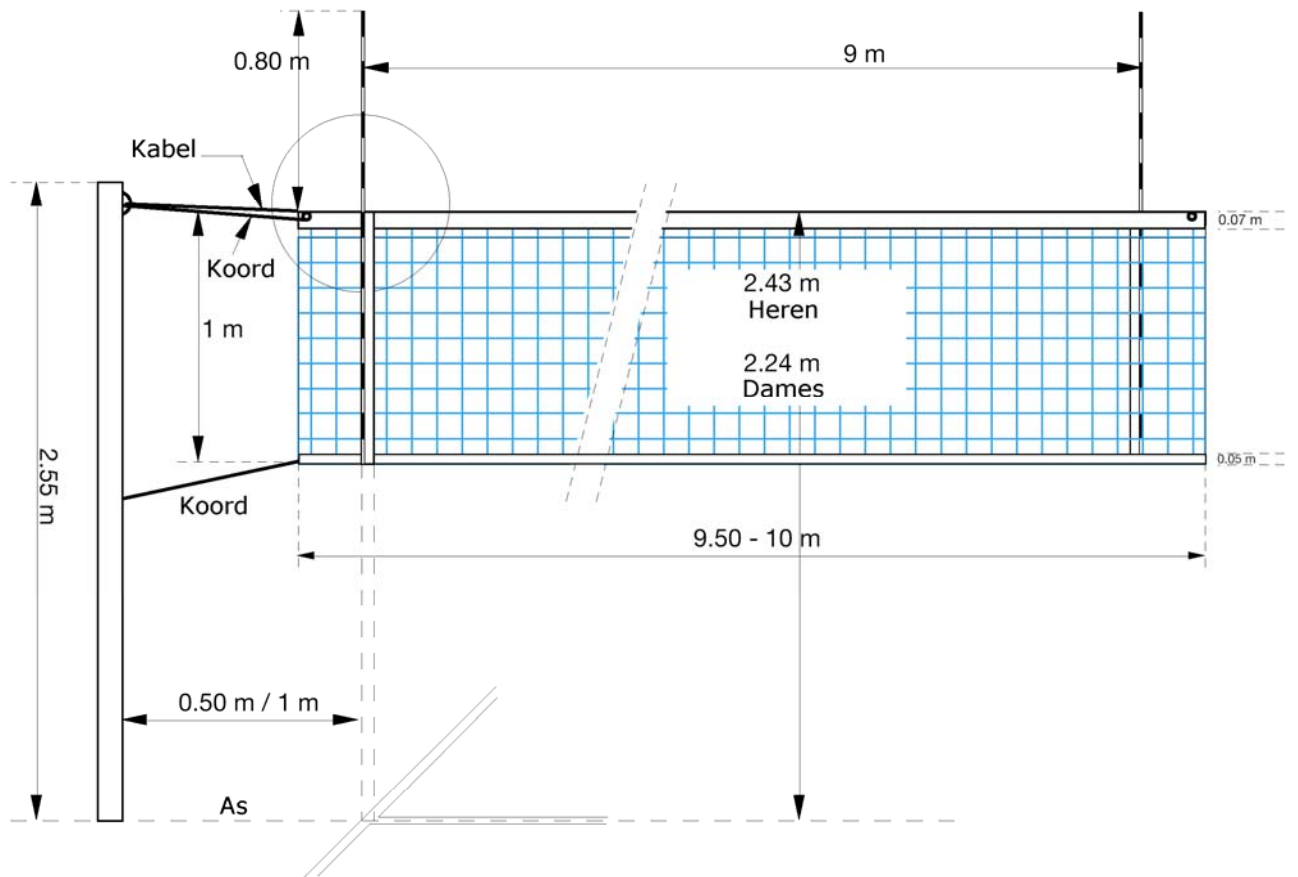

2.2.7. HET SCHEIDSRECHTERSPLATFORM (code 7)

De eerste scheidsrechter vervult zijn functies rechtstaand op een scheidsrechtersplatform die geplaatst is aan één van de uiteinden van het net.

Zijn gezichtsveld moet zich ongeveer 50 cm boven het net bevinden.

Het scheidsrechtersplatform mag NIET aan de palen bevestigd zijn.

2.2.7.1. NORMEN

Het scheidsrechtersplatform moet zodanig ontworpen zijn, dat de scheidsrechter de wedstrijd staande kan leiden.

Het scheidsrechtersplatform moet aan de volledige voorkant afgeschermd zijn met een rubberen bekleding of gelijkwaardig materiaal om kwetsuren te vermijden.

2.2.7.2. VOORBEELD

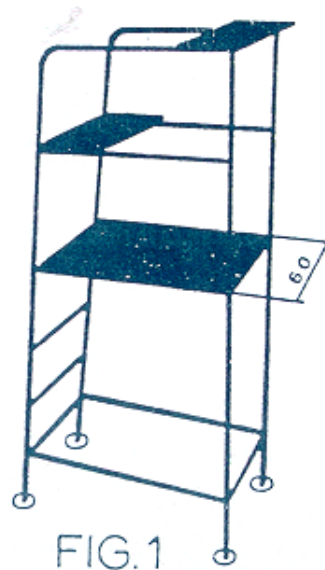

2.2.8. KLEEDKAMER SPELERS (code 8)

Er moet steeds één kleedkamer per ploeg ter beschikking zijn. De kleedkamer van de bezoekende ploeg moet minstens twee uur VÓÓR aanvang van de wedstrijd en tot tenminste één uur NA het einde van de wedstrijd beschikbaar zijn.

De kleedkamers moeten zuiver zijn en voorzien van de nodige klee­hang­ers (minimum 1 per speler vermeld op het wedstrijd­blad).

De stortbaden moeten zuiver zijn en beschikken over degelijk comfort (warm en koud water)

Bovendien moeten de stortbaden afzonderlijk per ploeg gebruikt worden.

Bij voorkeur krijgt de bezoekende ploeg een extra kleedkamer (ruimte) ter beschikking die als kiné-ruimte dienst doet en toelaat de spelers zowel voor, tijdens als na de wedstrijd de nodige behandelingen te kunnen geven.

2.2.9. KLEEDKAMER SCHEIDSRECHTERS (code 9)

Een afzonderlijke kleedkamer, die kan afgesloten worden, moet minstens één uur VÓÓR aanvang van de wedstrijd en tot tenminste één uur NA het einde van de wedstrijd ter beschikking staan van de scheidsrechters en lijnrechters.

De kleedkamer moet zuiver zijn en voorzien van voldoende klee­hang­ers en stoelen

De kleedkamer moet bovendien voorzien zijn van een douche met warm en koud water.

2.2.10. EHBO-lokaal (code 10)

Een EHBO-lokaal moet aanwezig zijn ten einde bij kwetsuren de eerste zorgen te kunnen toedienen. Indien de ploegdokter of kinesist echter zijn massageruimte (2^{de} kleedkamer) hiervoor wil gebruiken, is dit volledig zijn verantwoordelijkheid.

Het EHBO-lokaal moet uiteraard voorzien zijn van alle voorzieningen zoals in elke moderne sportinfrastructuur. Zie ook punt 1.8

2.2.11. VERWARMING VAN DE ZAAL (code 11)

Voor de LIGA is een min. temperatuur van 16°C (61°F) vereist. Bovendien mag de max. temperatuur de 25°C (77°F) niet overschrijden (Int. Spelr. 1.5)

De thuisploeg is bovendien verantwoordelijk om de vochtigheidsgraad in de zaal binnen de perken te houden ten einde gladheid te vermijden en zo de veiligheid van de spelers niet in het gedrang te brengen.

2.2.12. OPWARMINGSRUIMTE EN STRAFRUIMTE (code 12)

Zie ook schets speelruimte op p 9.

De **opwarmingsruimtes** hebben een afmeting van 3m x 3m en zijn gesitueerd in de hoeken van de speelruimte aan de kant van de reservebanken en buiten de vrije zone.

De ruimtes moeten afgeplakt (afgelijnd) worden. Er kan desgewenst een mat gebruikt worden.

De **straf ruimtes** hebben een afmeting van 1m x 1m en bevinden zich in de speelruimte, buiten de vrije zone, achter de reservebanken en tussen reservebank en opwarmingsruimte. Deze ruimtes dienen ook afgeplakt (afgelijnd) te zijn, maar ook hier kan een mat gebruikt worden.

Deze ruimte dient voorzien te zijn van 2 stoelen.

UITRUSTING NIET IN DE HOMOLOGATIECODES VERVAT

1. a. Controleruimte documenten en administratie

Deze ruimte moet voldoende groot zijn om de verantwoordelijken van de ploegen en de scheidsrechters in alle rust de administratie en de controle van de documenten te kunnen uitvoeren.

Deze ruimte bevat tafel en min. 2 stoelen en is voorzien van een goede verlichting.

De ruimte bevindt zich in de nabijheid van de speelruimte.

b. Tafels voor alle officials

Voldoende ruimte met tafels (min. 3) en voldoende stoelen

Tafel voor - 2 markeerders

- bediener scorebord + speaker
- Wedstrijdcommissaris

2. Nummerplaatjes

Twee stellen nummerplaatjes, aan beide zijden genummerd van 1 t/m 18, moeten aanwezig zijn en ter beschikking liggen van beide coaches.

AANBEVELING: Model tafeltennispalet, met aan beide zijden het nummer, in een lichte kleur, op een donkere achtergrond of in een donkere kleur op een lichte achtergrond.

De 2^{de} scheidsrechter controleert tussen 2 sets of alles nog i.o. is.

3. Wedstrijdballen

Voor alle officiële wedstrijden van de LIGA worden enkel de **gekleurde** ballen gebruikt die voorgeschreven zijn door het KBVBV en voorzien van de nodige stempel(s). De lijst der ballen is steeds op de site van het VVB en het AIF terug te vinden.

De gebruikte ballen, zowel wedstrijd- als opwarmingsballen, zijn allen van hetzelfde merk, type, omtrek, gewicht, spanning en kleur.

Een manometer wordt ter beschikking gesteld van de scheidsrechters ten einde de juiste spanning van de ballen te kunnen verifiëren.

Zie ook het competitiereglement.

4. Het scorebord
De scoreborden (min. twee) zijn informatieborden ten behoeve van de officials en in het bijzonder van het publiek. Deze moeten zodanig geplaatst worden dat min. één ervan goed zichtbaar en leesbaar is voor alle officials.
Eén der scoreborden moet bij voorkeur elektronisch zijn.
5. Vlaggen voor de lijnrechters
De lijnrechters vervullen hun functies door gebruik te maken van vlaggetjes met een grootte van 30 x 30 cm, bij voorkeur oranje van kleur, en bevestigd aan een stok van 50 cm lengte en 1,5 cm doormeter.
6. Reclameborden
Moeten min. 5m van de opslaglijn geplaatst en min. 3m van de zijlijn.
De scheidsrechter ter plaatse heeft het recht en de plicht de reclameborden te laten verwijderen, indien zij gevaar opleveren voor de spelers.
Reclameborden aan de zijde van de reservebanken moeten een opening van minimum 1m hebben tussen de 3-meterlijn en achterlijn om het wisselen van libero en basisspeler correct te laten verlopen.
7. Tafels voor scouting
Tafel aan beide achterzijden van het veld (buiten de speelruimte) met mogelijkheid tot aansluiting op het elektriciteitsnet en internet.
8. Perstribune
Moet aanwezig zijn zoals voorzien in het huishoudelijk reglement van de LIGA
9. Cameraplatform
Moet aanwezig zijn zoals voorzien in het huishoudelijk reglement van de LIGA
10. Ballenrapers
5 ballenrapers + 2 quick moppers (minimum 12 jaar) in uniforme kledij en op de hoogte van hun taak
11. Gelijkijdige wedstrijden: Kan nooit in de LIGA
12. Benodigheden
 - zoemer voor bevestiging snelle wissel
 - materiaal voor het droog houden van het terrein
 - vier officiële gekleurde wedstrijdballen die volledig gelijkvormig zijn
 - min. 6 degelijke officieel gekleurde en goedgekeurde ballen van hetzelfde merk en type als de wedstrijdballen voor beide ploegen; deze worden aan de ploegen overhandigd 40 min voor aanvang van de wedstrijd.
 - goed functionerende manometer
 - 2 stellen nummerplaatjes van 1 t.e.m. 18 recto/verso
 - wedstrijdblad in 3 exemplaren + voldoende PRIOR gefrankeerde voorgedrukte omslag
 - voldoende opstellingsbriefjes voor thuisploeg en bezoekers
 - 12 flessen water in gesloten plastic verpakking van 1,5l, die voor iedere wedstrijd worden overhandigd aan de bezoekers.

BOETES BETREFFENDE HOMOLOGATIE EN MATERIALEN

Inbreuken op de homologatieregels worden bestraft met de voorziene boetes (zie competitiereglement en huishoudelijk reglement van de Liga).

HOOFDSTUK 3: HOMOLOGATIETEGLEMENT NATIONAAL

3.1. MINIMUM VEREISTE CODES

Om officiële wedstrijden te mogen spelen moet het terrein waarop zal gespeeld worden, gehomologeerd zijn en voldoen aan de in onderstaande tabel vermelde codes die eventueel kunnen afwijken van de internationale spelregels.

Reeks	Volgorde codes												
	1	2	3	4	5	6	7	8	9	10	11	12	
ERE D.	A+	A	A	B	B	A	A	A	A	A	A	A	A
Nationaal	A	A	B	B	C	A	A	A	A	A	A		
1	B												

CODES:

- Code 1** **Vrije zone rond het speelveld**
A+: minimum 3m naast zijlijn en 5m achter achterlijn
A: 3m of meer
- Code 2** **Hoogte boven het speelveld en de vrije zone**
A: 7m of meer
- Code 3** **Verlichting boven het speelveld en de vrije zone**
A+: 750 LUX of meer
A: 500 LUX of meer
B: 400 LUX of meer
- Code 4** **Vloerbedekking**
A: zwevende parket of zwevende schokabsorberende vloer
B: parket of synthetische vloer op harde ondergrond
- Code 5** **Kleur van het speelveld en de lijnen**
A: speelveld andere kleur dan vrije zone, vrij van alle andere lijnen
B: speelveld andere kleur dan vrije zone met lijnen van andere velden
C: Afbakeningslijnen met kruisende lijnen in andere kleuren
- Code 6** **Afstand tussen paal die het net opspant en zijlijn**
A: tussen 0,5 en 1m
- Code 7** **Scheidsrechtersplatform**
A: platform met mogelijkheid te zitten en rechtstaand te leiden
- Code 8** **Kleedkamer van de spelers/speelsters**
A: afzonderlijk per ploeg met stortbaden
- Code 9** **Kleedkamer van de scheidsrechters**
A: met stortbad
- Code 10** **EHBO**
A: aanwezigheid van een EHBO-lokaal
- Code 11** **Verwarming in de zaal**
A: Minimum 16°C
- Code 12** **Opwarmingszone en strafzone**
A: Opwarmingszone 9m²(3X3) in de hoeken van de zaal en strafzone 1X1m (2stoelen) achter spelersbank, beide afgelijnd (zie p 9)

B: Opwarmingszone 9m²(3X3) niet afgelijnd en strafzone (één stoel) naast de reservebank.

3.2 SPECIFICATIES CODES

3.2.1 RUIMTES EN AFMETINGEN (code 1)

De speelruimte omvat het speelveld en de vrije zone. (Int. Spelr. 1)

Het speelveld is een rechthoek van 18 x 9m, omringd door een vrije zone van min. 3m langs de zijlijnen en opslaglijn. (Int. Spelr. 1.1)

Voor ERE Dames moet evenwel de opslagzone 5m diep zijn.

3.2.1.1 Het **speelveld** bestaat uit een aantal zone:

- voorzone
- achterzone

3.2.1.2 De **vrije zone** bestaat op zijn beurt uit een aantal zones:

- wisselzone (hier bevindt zich ook de 2^{de} SR + paal en net)
- wisselzone voor de libero (waar de coach zich vrij mag in bewegen)
- Voor ERE dames, die Europees spelen, wordt een coachzone afgeplakt (geschilderd), zoals voorzien van de 3mlijn tot de achterlijn (20cm opening/15cm lijn) in dezelfde kleur als de lijnen van het speelveld. (zie tekening p 11)
- opslagzone

3.2.1.3 De **controleerimte** bevindt zich buiten de speelruimte en omvat:

- markeerderstafel
- spelersbanken
- opwarmingsruimtes
- strafuimtes

3.2.1.4 De **opslagzone** is 9m breed en is gelegen achter de achterlijn (deze achterlijn evenwel uitgesloten). Ze wordt aan de zijkant begrensd door twee lijnen van 15 cm getrokken op 20 cm van en loodrecht op de achterlijn, in de verlenging van elke zijlijn. Beide lijnen zijn begrepen in de breedte van de zone. In de diepte strekt de opslagzone zich uit tot aan het einde van de vrije zone. (Int. Spelr. 1.4.2).

Deze opslagzone heeft een minimum diepte van 3m en is aan beide zijden even groot. Het is bovendien verboden de opslagzone in de diepte kunstmatig te verkleinen binnen de 5m, dit met het oog op het verhogen van het volleybalspektakel.

3.2.1.5 Voor Dames ERE worden de wedstrijden op het **centraal terrein** gespeeld.

Hiervoor komen volgende zaaltypes (met hun terrein) in aanmerking:

- zaaltype 1 terrein 1
- zaaltype 2 terrein 1
- zaaltype 3 terrein 3
- zaaltype 4 terrein 1
- zaaltype 7 terrein 1
- zaaltype 8 terrein 1
- zaaltype 9 terrein 1

-zaaltype 10 terrein 1

Voor de overige nationale reeksen kan elk terrein dat voldoet aan de normen qua afmetingen in aanmerking komen.

Tijdens een wedstrijd uit een nationale reeks, kunnen geen andere wedstrijden in dezelfde zaal plaats vinden.

3.2.1.6 De grootte van de verschillende ruimtes en zones zijn bovendien bepaald.

Zie afmetingen speelruimte en controleerimte op schema p9

3.2.2. HOOGTE BOVEN SPEELVELD EN VRIJE ZONE (code 2)

Geen enkele hindernis boven het speelveld en de vrije zone, lager dan 7m is hier toegelaten. (Int.Spelr. 1.1)

3.2.3. VERLICHTING BOVEN SPEELVELD EN VRIJE ZONE (code 3)

Voor alle officiële ontmoetingen van NATIONAAL spelende ploegen, moet de verlichting van de speelruimte min. 400 LUX bedragen, gemeten 1m boven de vloer. (Int. Spelr. 1.6)

Voor ERE Dames is minimum 500 LUX vereist.

De homologatiecommissie wil alle nationaal spelende clubs niettemin aanbevelen de waarden voor de CEV en FIVB competities, zijnde 1000 tot 1500 LUX na te streven. Dit met het oog op TV en video-opnames.

3.2..3.1. Voorschriften

Bovenvermelde waarden zijn afgeleid uit de voorschriften voor de verlichting van sporthallen van de Commissie Internationale de l'Eclairage (CIE) uit CIE 58 – 1983: Verlichting voor sporthallen.

De gevraagde verlichting moet bereikt worden door verspreide en niet verblindende lichtbronnen, boven het speelveld en de vrije zone.

3.2..3.2. Meten van de juiste verlichting

De juiste methode om de verlichting te meten boven het speelveld en de vrije zone is deze waarbij gebruik wordt gemaakt van een geeïkte LUX-meter.

De verlichting wordt gemeten op de vier hoeken van de vrije zone en in het midden van het speelveld op 1m boven de vloer. Het gemiddelde van deze vijf metingen geeft de juiste lichtsterkte .

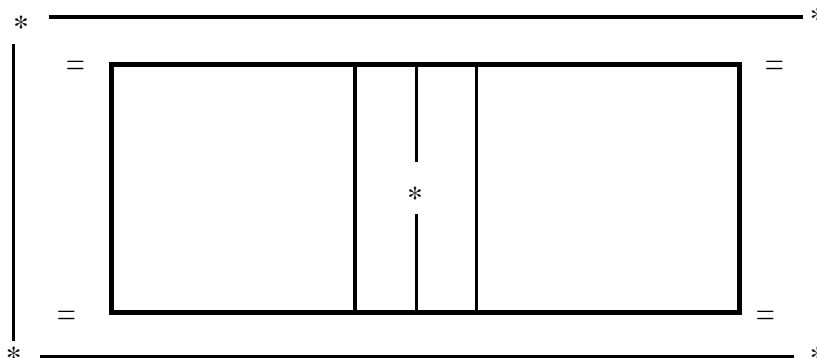

* = meetpunten

3.2.4. VLOERBEDEKKING VAN HET SPEELOPPERVLAK (code 4)

Het speelloppervlak mag geen enkel gevaar voor kwetsuur bij de spelers opleveren. (Int. Spelr. 1.2.1)

Het is verboden te spelen op een ruw of glad oppervlak. (Int. Spelr. 1.2.1)

Voor ERE Dames moet het speelveld en de vrije zone van elkaar verschillen door een andere kleur.

3.2.4.1 Normen voor de vloerbedekking

- A De vloer bestaat uit een zwevende parket of een synthetische vloerbedekking, die op een zwevende onderlaag werd aangebracht (schokabsorberende vloer) om overbelasting en kwetsuren te voorkomen.
- B De vloer is een sportvloer met daarop een tapijt of een synthetische vloerbedekking.

3.2.4.2 Betreden van het speelloppervlak

Het betreden van de sportvloeren met schoeisel dat strepen nalaat, is verboden. (zie competitie reglement)

3.2.4.3 Gekleefde reclame op en rond het speelveld.

Op het **speelveld** kan reclame worden aangebracht conform de fungerende reglementen KBVBV. Deze kan echter nooit in de voorzone en moet bovendien min. 1m van de lijnen verwijderd zijn.

In de **vrije zone** kan ook reclame worden aangebracht. Dit alles conform met de fungerende reglementen KBVBV.

Er dient bovendien op gelet dat deze reclame in geen geval de veiligheid van de spelers in het gedrang kan brengen.

3.2.5. LIJNEN EN KLEUR VAN DE LIJNEN (code 5)

De breedte van de lijnen is 5 cm. De lijnen moeten duidelijk contrasteren met de kleur van het speelveld en de vrije zone. (Int. Spelr. 1.3.1)

Bovendien moet de kleur van de lijnen duidelijk verschillen van mogelijke lijnen van andere terreinen.

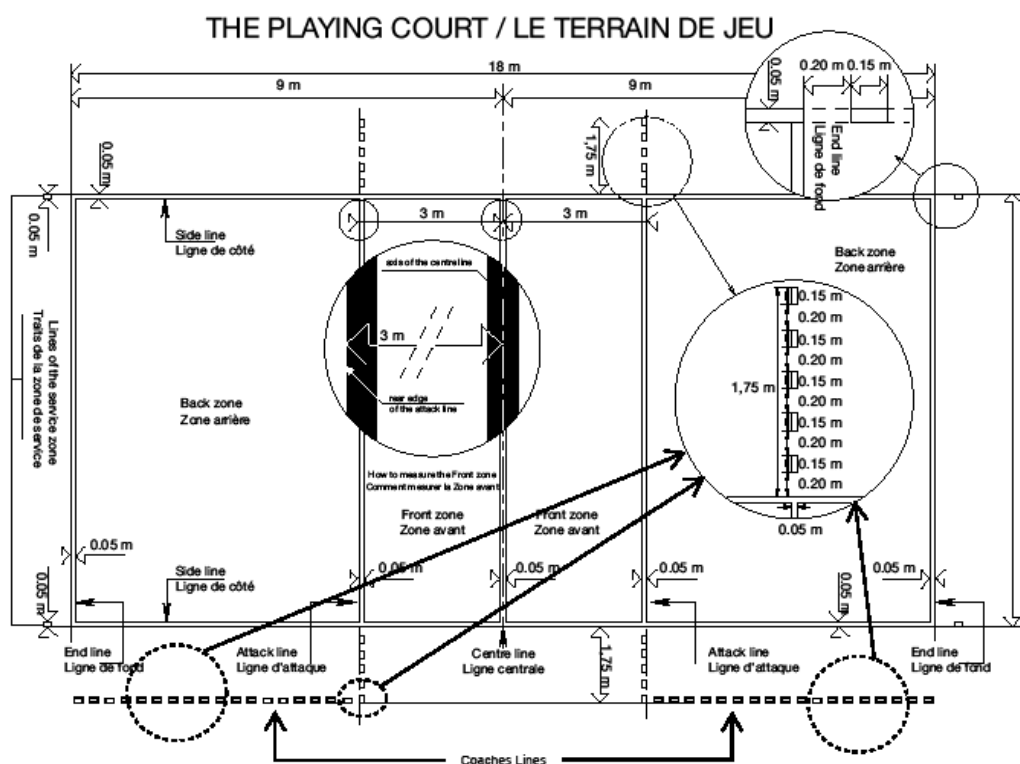

Voor ERE DAMES moeten de coachlijntjes aangebracht worden. Dit kan eventueel met tape, maar in dezelfde kleur als de lijnen van het speelveld. Voor de overige nationale reeksen worden de coachlijntjes aanbevolen.

3.2.5.1 Normen

- A Het speelveld is van een andere kleur dan de vrije zone. Bovendien zijn op het speelveld, noch in de vrije zone andere lijnen dan deze van het volleybalveld waarop gespeeld wordt.
- B Het speelveld is van een ander kleur dan de vrije zone. Op het speelveld en/of de vrije zone zijn evenwel lijnen van andere velden.
- C Afbakeningslijnen met kruisende lijnen in andere kleuren.

3.2.5.2 Aanbeveling

De homologatiecommissie is er zich van bewust, dat de keuze van de kleur van de lijnen vaak gebeurt door zaaluitbaters, gemeentelijke diensten e.a., die niet op de hoogte zijn van de geldende normen voor ERE Dames en Nationaal.

Daarom raden wij de clubs aan, de nodige stappen te ondernemen om de verantwoordelijke personen of diensten ervan te overtuigen bij het opnieuw schilderen van de lijnen, kleuren te kiezen, zodat het verschil tussen de kleur van de vloer en de kleur van de lijnen duidelijk zichtbaar is

U helpt daarmee zowel de scheidsrechters, de spelers als het publiek. U vermijdt bovendien discussies en verhoogt de visibiliteit bij mogelijke televisie uitzendingen.

De afbakeningslijnen en de aanvalslijnen moeten geschilderd zijn in dezelfde kleur. De middellijn mag van een andere kleur zijn, indien ze samenvalt met het speelveld van een andere sport. De lijnen moeten uitgevoerd zijn in volle lijn.

Voor ERE Dames wordt een overbruggingsperiode van 3 jaar voorzien voor het inkleuren van het speelveld.

3.2.6. AFSTAND TUSSEN PAAL EN ZIJLIJN TERREIN (code 6) (zie schets p. 13)

3.2.6.1 De **palen** die het net dragen moeten afgerond en glad zijn, een hoogte hebben van 2,55m en bij voorkeur regelbaar zijn. Zij moeten bovendien op een afstand van 0,5 m tot 1 m van elke zijlijn geplaatst worden. (Int. Spelr. 2.5)

Vasthechten van de palen met spankabels is verboden. (Int. Spelr. 2.5.2)

Opmerking:

De palen moeten vanaf de speeloppervlakte tot minimum 10 cm onder de bovenste netrand bekleed worden met een rubberen of gelijkwaardige bekleding, ten einde kwetsuren van de spelers te voorkomen.

3.2.6.2 Het **net** is vervaardigd uit vierkante zwarte mazen. Het is 1m breed en 9,5m lang (Int. Spelr. 2.2)

Voor de structuur: zie Int. Spelr. 2.2

De spankabels moeten afgeschermd worden om kwetsuren te voorkomen.

De hoogte van het net is 2,43m voor heren en 2,24m voor dames. (Int. Spelr. 2.1.1)

De hoogte wordt gemeten in het midden van het speelterrein, door middel van een geijkte meetstok. De hoogte aan de zijbanden mag niet meer dan 2cm hoger zijn dan in het midden.

Deze meetstok MOET over de ganse lengte onderverdeeld zijn in centimeters.

De meting moet herhaald worden, telkens als de eerste scheidsrechter dit nodig acht. Na elke herstelling, die de hoogte van het net kan beïnvloeden, moet de hoogte opnieuw gemeten worden.

Publiciteit is enkel op de horizontale witte band (boven en/of onder) van het net toegelaten, zonder afbreuk te doen van de andere karakteristieken van het net zoals beschreven in de internationale spelregels.

De zijkanten van het net mogen geen stokken of andere materialen bevatten die de veiligheid van de spelers kunnen in het gedrang brengen.

Het net wordt zijdelings aangespannen met spantouwen, die aan de palen worden bevestigd.

3.2.6.3 De **zijbanden** die verticaal boven iedere zijlijn aan het net worden vastgehecht, zijn twee witte banden van 5 cm breed en 1 m lang. Ze worden beschouwd als deeluitmakend van het net. (Int. Spelr. 2.3)

Opmerking: De zijbanden mogen NIET door het net geweven worden, zij MOETEN verplaatsbaar zijn.

3.2.6.4 De **antennes** zijn bevestigd aan de buitenkant van iedere zijband en geplaatst aan de

REGLEMENT HOMOLOGATIE VERSIE 2010

tegenover elkaar gelegen kanten van het net.
Ze worden beschouwd als deel van het net en zij begrenzen op de zijkant de doorgangsruijnte. (Int. Spelr. 2.4)

3.2.7. HET SCHEIDSRECHTERSPLATFORM (code 7)

De eerste scheidsrechter vervult zijn functies rechtstaand op een scheidsrechtersplatform die geplaatst is aan één van de uiteinden van het net.
Zijn gezichtsveld moet zich ongeveer 50 cm boven het net bevinden.
Het scheidsrechtersplatform mag NIET aan de palen bevestigd zijn.

3.2.7.1. NORMEN

Het scheidsrechtersplatform moet zodanig ontworpen zijn, dat de scheidsrechter de wedstrijd staande kan leiden.

Het scheidsrechtersplatform moet aan de volledige voorkant afgeschermd zijn met een rubberen bekleding of gelijkwaardig materiaal om kwetsuren te vermijden.

3.2.7.2. VOORBEELD

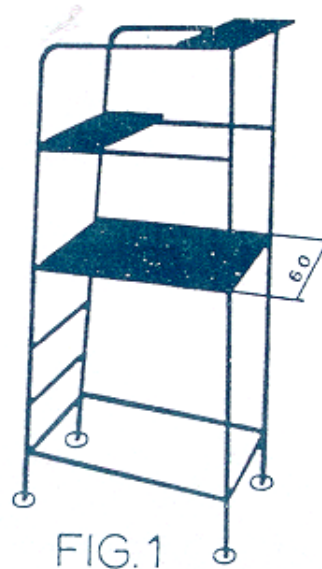

3.2.8. KLEEDKAMER SPELERS (code 8)

Er moet steeds één kleedkamer per ploeg aanwezig zijn. De kleedkamer voor de bezoekende ploeg moet minstens twee uur VÓÓR aanvang van de wedstrijd en tot tenminste één uur NA het einde van de wedstrijd.

De kleedkamers moeten zuiver zijn en voorzien van de nodige kleeuhangers (minimum 1 per speler vermeld op het wedstrijdblad).

De stortbaden moeten zuiver zijn en beschikken over degelijk comfort (warm en koud water)

Bovendien moeten de stortbaden afzonderlijk per ploeg gebruikt worden.

Bij voorkeur krijgt de bezoekende ploeg een extra kleedkamer (ruimte) ter beschikking die als kiné-ruimte dienst doet en toelaat de spelers zowel voor, tijdens als na de wedstrijd de nodige behandelingen te kunnen geven.

3.2.9. KLEEDKAMER SCHEIDSRECHTERS (code 9)

Een afzonderlijke kleedkamer, die kan afgesloten worden, moet minstens één uur VÓÓR aanvang van de wedstrijd en tot tenminste één uur NA het einde van de wedstrijd ter beschikking staan van de scheidsrechters en lijnrechters.

De kleedkamer moet zuiver zijn en voorzien van voldoende kleeerhangers en stoelen

De kleedkamer moet bovendien voorzien zijn van een douche met warm en koud water.

3.2.10. EHBO-lokaal (code 10)

Een EHBO-lokaal moet aanwezig zijn ten einde bij kwetsuren de eerste zorgen te kunnen toedienen. Indien de ploegdokter of kinesist echter zijn massageruimte (2^{de} kleedkamer) hiervoor wil gebruiken, is dit volledig zijn verantwoordelijkheid.

Het EHBO-lokaal moet uiteraard voorzien zijn van alle voorzieningen zoals in elke moderne sportinfrastructuur. Zie ook punt 1.8

3.2.11. VERWARMING VAN DE ZAAL (code 11)

Een min. temperatuur van 16°C (61°F) is vereist. Bovendien mag de max. temperatuur de 25°C (77°F) niet overschrijden (Int. Spelr. 1.5)

De thuisploeg is bovendien verantwoordelijk om de vochtigheidsgraad in de zaal binnen de perken te houden ten einde gladheid te vermijden en zo de veiligheid van de spelers niet in het gedrang te brengen.

3.2.12. OPWARMINGSRUIMTE EN STRAFRUIMTE (code 12)

Zie ook schets speelruimte op p 9.

De **opwarmingsruimtes** hebben een afmeting van 3m x 3m en zijn gesitueerd in de hoeken van de speelruimte aan de kant van de reservebanken en buiten de vrije zone.

De ruimtes moeten afgeplakt (afgelijnd) worden. Er kan desgewenst een mat gebruikt worden.

De **strafuimtes** hebben een afmeting van 1m x 1m en bevinden zich in de spelersruimte, buiten de vrije zone, achter de reservebanken en tussen reservebank en opwarmingsruimte. Deze ruimtes dienen ook afgeplakt (afgelijnd) te zijn, maar ook hier kan een mat gebruikt worden.

In zalen waar de strafuimtes niet achter de reservebanken kunnen geplaatst worden, kan dit naast de reservebanken. (code B)

UITRUSTING NIET IN DE HOMOLOGATIECODES VERVAT

1. a. Controleruimte documenten en administratie

Deze ruimte moet voldoende groot zijn om de verantwoordelijken van de ploegen en de scheidsrechters in alle rust de administratie en de controle van de documenten te kunnen uitvoeren.

Deze ruimte bevat tafel en min. 2 stoelen en is voorzien van een goede verlichting.

De ruimte bevindt zich in de nabijheid van de speelruimte.

b. Tafels voor alle officials

Voldoende ruimte met tafels (min. 2) en voldoende stoelen

Tafel voor - 2 markeerders

- bediener scorebord + speaker

- Wedstrijdcommissaris (indien aangeduid = 3^{de} tafel)

2. Nummerplaatjes

Twee stellen nummerplaatjes, aan beide zijden genummerd van 1 t/m 18, moeten aanwezig zijn en ter beschikking liggen van beide coaches.

AANBEVELING: Model tafeltennispalet, met aan beide zijden het nummer, in een lichte kleur, op een donkere achtergrond of in een donkere kleur op een lichte achtergrond.

De 2^{de} scheidsrechter controleert tussen 2 sets of alles nog i.o. is.

3. Wedstrijdballen

Voor alle officiële wedstrijden in de nationale reeksen, worden enkel de gekleurde ballen gebruikt die voorgeschreven zijn door het KBVBV en voorzien van de nodige

stempel(s). De lijst der ballen is steeds op de site van het VVB en AIF terug te vinden.

De gebruikte ballen, zowel wedstrijd- als opwarmingsballen, zijn allen van hetzelfde merk, type, omtrek, gewicht, spanning en kleur.

Een manometer wordt ter beschikking gesteld van de scheidsrechters ten einde de juiste spanning van de ballen te kunnen verifiëren.

Zie ook het competitiereglement.

4. Het scorebord

De scoreborden (min. twee) zijn informatieborden ten behoeve van de officials en in het bijzonder van het publiek. Deze moeten zodanig geplaatst worden dat min. één ervan goed zichtbaar en leesbaar is voor alle officials.

Eén der scoreborden moet bij voorkeur elektronisch zijn.

In ERE D worden steeds twee scoreborden gebruikt.

5. Vlaggen voor de lijnrechters

Indien nodig voor ERE Dames, vervullen de lijnrechters hun functies door gebruik te maken van vlaggetjes met een grootte van 30 x 30 cm, bij voorkeur oranje van kleur en bevestigd aan een stok van 50 cm lengte en 1,5 cm doormeter.

6. Reclameborden

Moeten min. 5m van de opslaglijn geplaatst en min. 3m van de zijlijn. Voor 1^{ste} nat D en H min. 3m van zijlijn en achterlijn.

De scheidsrechter ter plaatse heeft het recht en de plicht de reclameborden te laten verwijderen, indien zij (schrappen: geplaatst zijn in strijd met bovenvermelde paragraaf of indien zij) gevaar opleveren voor de spelers.

Reclameborden aan de zijde van de reservebanken moeten een opening van minimum 1m hebben tussen de 3-meterlijn en achterlijn om het wisselen van libero en basisspeler correct te laten verlopen.

7. Ballenrapers

5 ballenrapers + 2 quick moppers (minimum 12 jaar) in uniforme kledij en op de hoogte van hun taak. Voor 1^{ste} Nat D volstaan 3 ballenrapers + 1 quickmopper.

8. Gelijktijdige wedstrijden

Tijdens een wedstrijd in ERE D of 1^{ste} Nat D/H kunnen in dezelfde zaal geen wedstrijden plaats vinden.

9. Benodigdheden

- zoemer voor bevestiging snelle wissel
- materiaal voor het droog houden van het terrein
- vier officiële gekleurde wedstrijdballen die volledig gelijkvormig zijn
- min. 6 degelijke officieel gekleurde en goedgekeurde ballen van hetzelfde merk en type als de wedstrijdballen voor beide ploegen; deze worden aan de ploegen overhandigd 40 min voor aanvang van de wedstrijd.
- goed functionerende manometer
- 2 stellen nummerplaatjes van 1 t.e.m. 18 recto/verso
- wedstrijdblad in 3 exemplaren + voldoende PRIOR gefrankeerde voorgedrukte omslag
- voldoende opstellingsbriefjes voor thuisploeg en bezoekers
- 12 flessen water in gesloten plastic verpakking van 1,5l, die voor iedere wedstrijd worden overhandigd aan de bezoekers.

BOETES BETREFFENDE HOMOLOGATIE EN MATERIALEN

Inbreuken op de homologatieregels worden bestraft met de voorziene boetes (zie competitiereglement KBVBV).

HOOFDSTUK 4: HOMOLOGATIETEGLEMENT DIVISIE

4.1. MINIMUM VEREISTE CODES

Om officiële wedstrijden te mogen spelen moet het terrein waarop zal gespeeld worden, gehomologeerd zijn en voldoen aan de in onderstaande tabel vermelde codes die eventueel kunnen afwijken van de internationale spelregels.

Reeks	Volgorde codes											
	1	2	3	4	5	6	7	8	9	10	11	12
1 ^{ste} Div. H/D	B	A	B	B	C	A	A	B	B	B	A	B
2 ^{de} Div. H/D	B	A	C	B	C	B	A	B	B	B	B	B

- Code 1** **Vrije zone rond het speelveld**
 A+: minimum 3m naast zijlijn en 5m achter achterlijn
 A: 3m of meer
 B: tussen 2m en 2,99m
- Code 2** **Hoogte boven het speelveld en de vrije zone**
 A: 7m of meer
- Code 3** **Verlichting boven het speelveld en de vrije zone**
 A+: 750 LUX of meer
 A: 500 LUX of meer
 B: 400 LUX of meer
 C: 300 LUX of meer
- Code 4** **Vloerbedekking**
 A: zwevende parket of een zwevende schokabsorberende vloer
 B: parket of synthetische vloer op een harde ondergrond
- Code 5** **Kleur van het speelveld en de lijnen**
 A: speelveld andere kleur dan vrije zone, vrij van alle andere lijnen
 B: speelveld andere kleur dan vrije zone met lijnen van andere velden
 C: Afbakeningslijnen met kruisende lijnen in andere kleuren.
- Code 6** **Afstand tussen paal die het net opspant en zijlijn**
 A: tussen 0,5 en 1m
- Code 7** **Scheidsrechtersplatform**
 A: platform met mogelijkheid te zitten en rechtstaand te leiden
- Code 8** **Kleedkamer van de spelers/speelsters**
 A: afzonderlijk per ploeg met stortbaden
 B: met gezamenlijke stortbaden
- Code 9** **Kleedkamer van de scheidsrechters**
 A: met stortbad
 B: met enkel lavabo
- Code 10** **EHBO**
 A: aanwezigheid van een EHBO-lokaal
 B: aanwezigheid van verbanddoos + coolspray/coolbox met coolpack
- Code 11** **Verwarming in de zaal**
 A: Minimum 16°C
 B: Minimum 10°C
- Code 12** **Opwarmingszone en strafzone**
 A: Opwarmingszone 9m²(3X3) en strafzone 1X1m (2stoelen) achter Spelersbank, beide afgelijnd (zie p 9)
 B: Opw. z. 9m²(3X3) niet afgelijnd en strafz. (1 stoel) naast reservebank.

4.2 SPECIFICATIES CODES

4.2.1 RUIMTES EN AFMETINGEN (code 1)

De speelruimte omvat het speelveld en de vrije zone. (Int. Spelr. 1)

Het speelveld is een rechthoek van 18 x 9m, omringd door een vrije zone van min. 2m langs de zijlijnen en opslaglijn. (Int. Spelr. 1.1)

4.2.1.1 Het **speelveld** bestaat uit een aantal zone:

- voorzone
- achterzone

4.2.1.2 De **vrije zone** bestaat op zijn beurt uit een aantal zones:

- wisselzone (hier bevindt zich ook de stoel voor de 1^{ste} SR + palen en net)
- wisselzone voor de libero (waar de coach zich vrij mag in bewegen)
- opslagzone

4.2.1.3 De **controleruimte** bevindt zich buiten de speelruimte en omvat:

- markeerderstafel
- spelersbanken
- opwarmingsruimtes
- strafuimtes

4.2.1.4 De **opslagzone** is 9m breed en is gelegen achter de achterlijn (deze achterlijn evenwel uitgesloten). Ze wordt aan de zijkant begrensd door twee lijnen van 15 cm getrokken op 20 cm van en loodrecht op de achterlijn, in de verlenging van elke zijlijn. Beide lijnen zijn begrepen in de breedte van de zone. In de diepte strekt de opslagzone zich uit tot aan het einde van de vrije zone. (Int. Spelr. 1.4.2).

Deze opslagzone heeft een minimum diepte van 2m en is aan beide zijden even groot. Het is bovendien verboden de opslagzone in de diepte kunstmatig te verkleinen binnen de 5m, dit met het oog het volleybalspektakel te verhogen.

4.2.1.5 Voor alle reeksen kan elk terrein dat voldoet aan de normen qua afmetingen in aanmerking komen.

4.2.1.6 De grootte van de verschillende ruimtes en zones zijn bovendien bepaald.

Zie afmetingen speelruimte en controleruimte op schema p9

4.2.2. HOOGTE BOVEN SPEELVELD EN VRIJE ZONE (code 2)

Geen enkele hindernis boven het speelveld en de vrije zone, lager dan 7m is hier toegelaten. (Int. Spelr. 1.1)

4.2.3. VERLICHTING BOVEN SPEELVELD EN VRIJE ZONE (code 3)

Voor alle officiële ontmoetingen van 1^{ste} DIVISIE Dames en Heren, moet de verlichting min. 400 LUX bedragen, voor 2^{de} divisie min. 300 LUX, dit gemeten 1m boven de vloer. (Int. Spelr. 1.6)

De homologatiecommissie wil alle clubs niettemin aanbevelen de waarden voor de FIVB competities, zijnde 1000 tot 1500 LUX na te streven. Dit met het oog op TV en video-opnames.

4.2.3.1. Voorschriften

Bovenvermelde waarden zijn afgeleid uit de voorschriften voor de verlichting van sporthallen van de Commissie Internationale de l'Eclairage (CIE) uit CIE 58 – 1983: Verlichting voor sporthallen.

De gevraagde verlichting moet bereikt worden door verspreide en niet verblindende lichtbronnen, boven het speelveld en de vrije zone.

4.2.3.2. Meten van de juiste verlichting

De juiste methode om de verlichting te meten boven het speelveld en de vrije zone is deze waarbij gebruik wordt gemaakt van een geëikte LUX-meter.

De verlichting wordt gemeten op de vier hoeken van de vrije zone en in het midden van het speelveld op 1m boven de vloer. Het gemiddelde van deze vijf metingen geeft de juiste lichtsterkte .

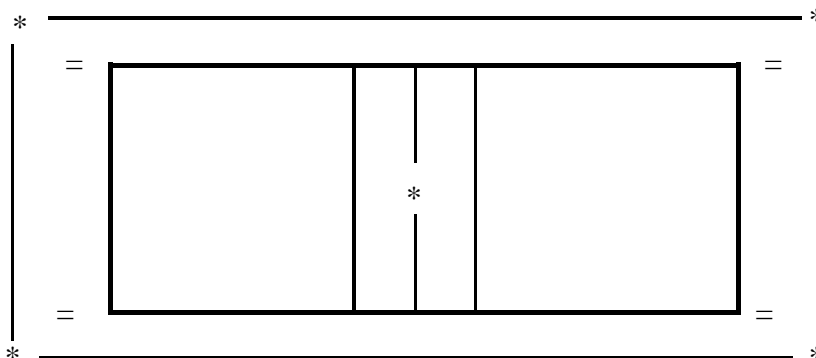

* = meetpunten

4.2.4. VLOERBEDEKKING VAN HET SPEELOPPERVLAK (code 4)

Het speelloppervlak mag geen enkel gevaar voor kwetsuur bij de spelers opleveren. (Int. Spelr. 1.2.1)

Het is verboden te spelen op een ruw of glad oppervlak. (Int. Spelr. 1.2.1)

4.2.4.1 Normen voor de vloerbedekking

A De vloer bestaat uit een zwevende parket of een synthetische vloerbedekking, die op een zwevende onderlaag werd aangebracht (schokabsorberende vloer) om overbelasting en kwetsuren te voorkomen.

B De vloer is een sportvloer met daarop een tapijt of een synthetische vloerbedekking.

4.2.4.2 Betreden van het speelloppervlak

Het betreden van de sportvloeren met schoeisel dat strepen nalaat, is verboden. (zie competitie reglement)

4.2.4.3 Gekleefde reclame op en rond het speelveld.

Op het **speelveld** kan reclame worden aangebracht conform de fungerende reglementen VVB. Deze kan echter nooit in de voorzone en moet bovendien min. 1m van de lijnen verwijderd zijn.

In de **vrije zone** kan ook reclame worden aangebracht. Dit alles conform de fungerende reglementen VVB.

Er dient bovendien op gelet dat deze reclame in geen geval de veiligheid van de spelers in het gedrang kan brengen.

4.2.5. LIJNEN EN KLEUR VAN DE LIJNEN (code 5)

REGLEMENT HOMOLOGATIE VERSIE 2010

De breedte van de lijnen is 5 cm. De lijnen moeten duidelijk contrasteren met de kleur van het speelveld en de vrije zone.(Int. Spelr. 1.3.1)
 Bovendien moet de kleur van de lijnen duidelijk verschillen van mogelijke lijnen van andere terreinen.

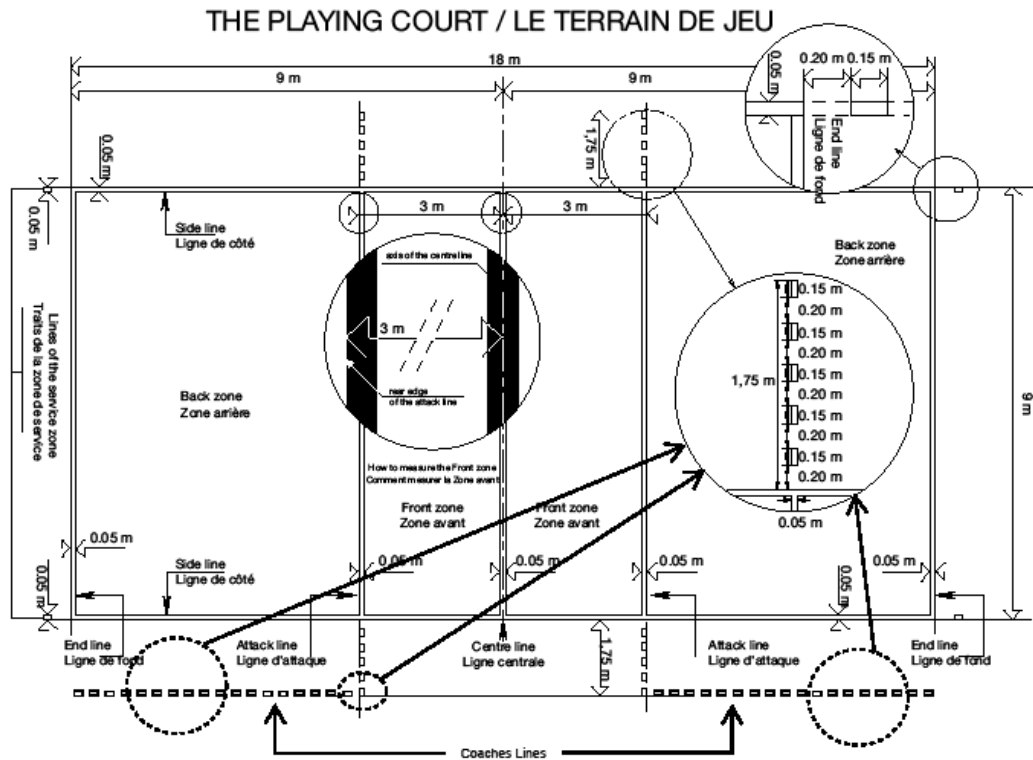

4.2.5.1 Normen

- A Het speelveld is van een andere kleur dan de vrije zone. Bovendien zijn op het speelveld, noch in de vrije zone andere lijnen dan deze van het volleybalveld waarop gespeeld wordt.
- B Het speelveld is van een ander kleur dan de vrije zone. Op het speelveld en/of de vrije zone zijn evenwel lijnen van andere velden.
- C Afbakeningslijnen met kruisende lijnen in andere kleuren.

4.2.5.2 Aanbeveling

De homologatiecommissie is er zich van bewust, dat de keuze van de kleur van de lijnen vaak gebeurt door zaaluitbaters, gemeentelijke diensten e.a., die niet op de hoogte zijn van de geldende normen voor DIVISIE spelende ploegen.

Daarom raden wij de clubs aan, de nodige stappen te ondernemen om de verantwoordelijke personen of diensten ervan te overtuigen bij het opnieuw schilderen van de lijnen, heldere kleuren te kiezen, zodat het verschil tussen de kleur van de vloer en de kleur van de lijnen duidelijk zichtbaar is

U helpt daarmee zowel de scheidsrechters, de spelers als het publiek en U vermijdt discussies.

De afbakeningslijnen en de aanvalslijnen moeten geschilderd zijn in dezelfde kleur. De middellijn mag van een andere kleur zijn, indien ze samenvalt met het speelveld van een andere sport. De lijnen moeten uitgevoerd zijn in volle lijn.

4.2.6. AFSTAND TUSSEN PAAL EN ZIJLIJN TERREIN (code 6) (zie schets p. 13)

4.2.6.1 De **palen** die het net dragen moeten afgerond en glad zijn, een hoogte hebben van 2,55m en bij voorkeur regelbaar zijn. Zij moeten bovendien op een afstand van 0,5 m tot 1 m van elke zijlijn geplaatst worden. (Int. Spelr. 2.5)

Vasthechten van de palen met spankabels is verboden. (Int. Spelr. 2.5.2)

Opmerking:

De palen moeten vanaf de speeloppervlakte tot minimum 10 cm onder de bovenste netrand bekleed worden met een rubberen of gelijkwaardige bekleding, ten einde kwetsuren van de spelers te voorkomen.

4.2.6.2 Het **net** is vervaardigd uit vierkante zwarte mazen. Het is 1m breed en 9,5m lang (Int. Spelr. 2.2)

Voor de structuur: zie Int. Spelr. 2.2

De spankabels moeten afgeschermd worden om kwetsuren te voorkomen.

De hoogte van het net is 2,43 m voor heren en 2,24m voor dames. (Int. Spelr. 2.1.1)

De hoogte wordt gemeten in het midden van het speelterrein, door middel van een geijkte meetstok. De hoogte aan de zijbanden mag niet meer dan 2cm hoger zijn dan in het midden.

Deze meetstok MOET over de ganse lengte onderverdeeld zijn in centimeters.

De meting moet herhaald worden, telkens als de eerste scheidsrechter dit nodig acht. Na elke herstelling, die de hoogte van het net kan beïnvloeden, moet de hoogte opnieuw gemeten worden.

Publiciteit is enkel op de horizontale witte band (boven en/of onder) van het net toegelaten, zonder afbreuk te doen van de andere karakteristieken van het net zoals beschreven in de internationale spelregels.

De zijkanten van het net mogen geen stokken of andere materialen bevatten die de veiligheid van de spelers kunnen in het gedrang brengen.

Het net wordt zijdelings aangespannen met spantouwen, die aan de palen worden bevestigd.

4.2.6.3 De **zijbanden** die verticaal boven iedere zijlijn aan het net worden vastgehecht, zijn twee witte banden van 5 cm breed en 1 m lang. Ze worden beschouwd als deeltmakend van het net. (Int. Spelr. 2.3)

Opmerking:

De zijbanden mogen NIET door het net geweven worden, zij MOETEN verplaatsbaar zijn.

4.2.6.4 De **antennes** zijn bevestigd aan de buitenkant van iedere zijband en geplaatst aan de tegenover elkaar gelegen kanten van het net.

Ze worden beschouwd als deel van het net en zij begrenzen op de zijkant de doorgangsruijnte. (Int. Spelr. 2.4)

4.2.7. HET SCHEIDSRECHTERSPLATFORM (code 7)

De eerste scheidsrechter vervult zijn functies rechtstaand op een scheidsrechtersplatform of een scheidsrechtersstoel, die geplaatst is aan één van de uiteinden van het net. Zijn gezichtsveld moet zich ongeveer 50 cm boven het net bevinden. Het scheidsrechtersplatform of de scheidsrechtersstoel mogen NIET aan de palen bevestigd zijn.

4.2.7.1. NORMEN

A: Het scheidsrechtersplatform moet zodanig ontworpen zijn, dat de scheidsrechter de wedstrijd staande kan leiden.

Het scheidsrechtersplatform moet aan de volledige voorkant afgeschermd zijn met een rubberen bekleding of gelijkwaardig materiaal om kwetsuren te vermijden.

4.2.7.2. VOORBEELD

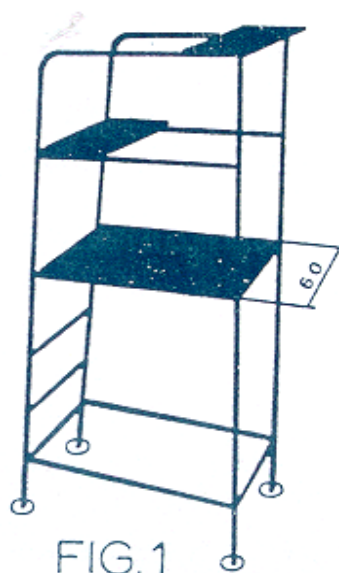

4.2.8. KLEEDKAMER SPELERS (code 8)

Er moet steeds één kleedkamer per ploeg ter beschikking zijn. De kleedkamer van de bezoekende ploeg moet minstens één uur VÓÓR aanvang van de reservewedstrijd en tot tenminste één uur NA het einde van de hoofdwedstrijd.

De kleedkamers moeten zuiver zijn en voorzien van de nodige kleeuhangers (minimum 1 per speler vermeld op het wedstrijdblad).

De stortbaden moeten zuiver zijn en beschikken over degelijk comfort (warm en koud water)

4.2.9. KLEEDKAMER SCHEIDSRECHTERS (code 9)

Een afzonderlijke kleedkamer, die kan afgesloten worden, moet minstens één uur VÓÓR aanvang van de hoofdwedstrijd en tot tenminste één uur NA het einde van de hoofdwedstrijd ter beschikking staan van de scheidsrechters.

De kleedkamer moet zuiver zijn en voorzien van voldoende kleeerhangers, stoelen en lavabo.

Een kleedkamer is geen berghok en er wordt aanbevolen de kleedkamer te voorzien van een douche met warm en koud water.

4.2.10. EHBO-lokaal – verbanddoos (code 10)

Indien een EHBO-lokaal aanwezig is (code A), moet die uiteraard voorzien zijn van alle voorzieningen zoals in elke moderne sportinfrastructuur. Zie punt 1.8

De verbanddoos (code B) moet in de zaal (tellertafel) aanwezig zijn zowel voor- tijdens- als na de wedstrijd. De inhoud van de verbanddoos is bepaald in punt 1.8.2. Indien in de zaal geen coolbox aanwezig is moet de verbanddoos eveneens een coolspray bevatten.

4.2.11. VERWARMING VAN DE ZAAL (code 11)

Voor alle reeksen is een min. temperatuur van 10°C vereist.

De thuisploeg is bovendien verantwoordelijk om de vochtigheidsgraad in de zaal binnen de perken te houden ten einde gladheid te vermijden en zo de veiligheid van de spelers niet in het gedrang te brengen.

4.2.12. OPWARMINGSRUIMTE EN STRAFRUIMTE (code 12)

Zie ook schets speelruimte op p 9.

De **opwarmingsruimtes** bevinden zich in de hoeken van de speelruimte aan de kant van de reservebanken en buiten de vrije zone.

De ruimtes mogen afgeplakt (afgelijnd) worden. Er kan desgewenst een mat gebruikt worden.

De **straf ruimtes** moeten slechts uit één stoel (aan elke zijde) bestaan en worden geplaatst aan het einde van elke reservebank. (Code B)

UITRUSTING NIET IN DE HOMOLOGATIECODES VERVAT

1. a. Controleruimte documenten en administratie

Deze ruimte moet voldoende groot zijn om de verantwoordelijken van de ploegen en de scheidsrechters in alle rust de administratie en de controle van de documenten te kunnen uitvoeren.

Deze ruimte bevat tafel en min. 2 stoelen en is voorzien van een goede verlichting.

De ruimte bevindt zich in de nabijheid van de speelruimte.

b. Tafels voor alle officials

Voldoende ruimte met tafels en voldoende stoelen

Tafel voor - 2 markeerders

- bediener scorebord + speaker

2. Nummerplaatjes

Twee stellen nummerplaatjes, aan beide zijden genummerd van 1 t/m 18, moeten aanwezig zijn en ter beschikking liggen van beide coaches.

AANBEVELING: Model tafeltennispalet, met aan beide zijden het nummer, in een lichte kleur, op een donkere achtergrond of in een donkere kleur op een lichte achtergrond.

De 2^{de} scheidsrechter controleert tussen 2 sets of alles nog i.o. is.

3. Wedstrijdballen

Voor alle officiële wedstrijden in de divisie reeksen, worden enkel de ballen gebruikt die goedgekeurd werden door het FIVB, alsook de goedgekeurde gekleurde ballen van het VVB. De lijst der ballen is steeds op de site van het VVB terug te vinden.

De gebruikte ballen, zowel wedstrijd- als opwarmingsballen, zijn allen van hetzelfde merk, type, omtrek, gewicht, spanning en kleur.

Een manometer wordt ter beschikking gesteld van de scheidsrechters ten einde de juiste spanning van de ballen te kunnen verifiëren.

Zie ook het competitiereglement.

4. Het scorebord

Het scorebord is een informatiebord ten behoeve van de officials en in het bijzonder van het publiek. Dit moet zodanig geplaatst worden dat het goed zichtbaar en leesbaar is voor de eerste en tweede scheidsrechter en de markeerder(s).

5. Reclameborden

Het is niet aan te raden reclameborden te plaatsen achter de opslagzones.

De scheidsrechter ter plaatse adviseert de reclameborden te laten verwijderen, indien zij gevaar opleveren voor de spelers. Zie ook 4.2.1.4: opslagzone.

Reclameborden aan de zijde van de reservebanken moeten een opening van +/- 1m laten om het wisselen van libero en basisspeler correct te laten verlopen.

6. Benodigdheden

- zoemer voor bevestiging snelle wissel
- materiaal voor het droog houden van het terrein
- twee officiële gekleurde wedstrijdballen die volledig gelijkvormig zijn
- min. 6 degelijke officieel gekleurde en goedgekeurde ballen van hetzelfde merk en type als de wedstrijdballen voor beide ploegen; deze worden aan de ploegen overhandigd 40 min voor aanvang van de wedstrijd.
- goed functionerende manometer
- 2 stellen nummerplaatjes van 1 t.e.m. 18 recto/verso
- wedstrijdblad in 3 exemplaren + voldoende PRIOR gefrankeerde voorgedrukte omslag
- voldoende opstellingsbriefjes voor thuisploeg en bezoekers
- min. 9 flessen water, in gesloten plastic verpakking van 1,5l, die voor iedere wedstrijd worden overhandigd aan de bezoekers.

BOETES BETREFFENDE HOMOLOGATIE EN MATERIALEN

Inbreuken op de homologatieregels worden bestraft met de voorziene boetes (zie competitiereglement VVB.)

HOOFDSTUK 5: HOMOLOGATIETEGLEMENT PROVINCIAAL

5.1. MINIMUM VEREISTE CODES

Om officiële wedstrijden te mogen spelen moet het terrein waarop zal gespeeld worden, gehomologeerd zijn en voldoen aan de in onderstaande tabel vermelde codes die eventueel kunnen afwijken van de internationale spelregels.

Reeks	Volgorde codes											
	1	2	3	4	5	6	7	8	9	10	11	12
1 ^{ste} Prov. H/D	C	A	D	B	C	B	A	B	B	B	B	C
2 ^{de} Prov. H	C	B	D	B	D	B	A	B	B	B	B	D
2 ^{de} Prov. D	D	C	D	B	D	B	A	B	B	B	B	D
3 ^{de} Prov. H/D	D											
4 ^{de} Prov./Gew	D	C	D	B	D	B	A	B	C	B	B	D

CODES:

Code 1

Vrije zone rond het speelveld

A+: minimum 3m naast zijlijn en 5m achter achterlijn

A: 3m of meer

B: tussen 2m en 2,99m

C: tussen 1,5m en 1,99m

D: tussen 1m en 1,5m

Code 2

Hoogte boven het speelveld en de vrije zone

A: 7m of meer

B: 6,5m of meer

C: 6m of meer

Code 3

Verlichting boven het speelveld en de vrije zone

A+: 750 LUX of meer

A: 500 LUX of meer

B: 400 LUX of meer

C: 300 LUX of meer

D: 250 LUX of meer

Code 4

Vloerbedekking

A: parket of zwevende vloer

B: zoals code A maar bedekt met tapijt of synthetische vloer

Code 5

Kleur van het speelveld en de lijnen

A: speelveld andere kleur dan vrije zone, vrij van alle andere lijnen

B: speelveld andere kleur dan vrije zone met lijnen van andere velden

C: Afbakeningslijnen met kruisende lijnen in andere kleuren

D: Afbakeningslijnen die samenvallen met lijnen van andere sporten, eventueel stippellijn

Code 6

Afstand tussen paal die het net opspant en zijlijn

A: tussen 0,5 en 1m

B: tussen 1 en 1,5m

- Code 7** **Scheidsrechtersplatform**
A: platform met mogelijkheid te zitten en rechtstaand te leiden
- Code 8** **Kleedkamer van de spelers/speelsters**
A: afzonderlijk per ploeg met stortbaden
B: met gezamenlijke stortbaden
- Code 9** **Kleedkamer van de scheidsrechters**
A: met stortbad
B: met enkel lavabo
C: zonder wasgelegenheid
- Code 10** **EHBO**
A: aanwezigheid van een EHBO-lokaal
B: aanwezigheid van verbanddoos + coolspray/coolbox met coolpack
- Code 11** **Verwarming in de zaal**
A: Minimum 16°C
B: Minimum 10°C
- Code 12** **Opwarmingszone en strafzone**
A: Opwarmingszone 9m²(3X3) en strafzone 1X1m (2stoelen) achter spelersbank, beide afgelijnd (zie p. 9)
B: Opwarmingszone 9m²(3X3) niet afgelijnd en strafzone (één stoel) naast reservebank
C: Opwarmingszone en strafzone niet afgelijnd en beperkt in oppervlakte
D: Geen opwarmingszone beschikbaar

5.2 SPECIFICATIES CODES

5.2.1 RUITES EN AFMETINGEN (code 1)

De speelruimte omvat het speelveld en de vrije zone. (Int. Spelr. 1)
Het speelveld is een rechthoek van 18 x 9m, omringd door een vrije zone van min. 1,5m langs de zijlijnen en opslaglijn, maar overeenkomstig de voorschriften voor de reeks waarin gespeeld wordt. (Int. Spelr. 1.1)
Enkel in de GEWESTELIJKE reeksen kan een vrije zone van 1m aanvaard worden.

5.2.1.1 Het **speelveld** bestaat uit een aantal zone:

- voorzone
- achterzone

5.2.1.2 De **vrije zone** bestaat op zijn beurt uit een aantal zones:

- wisselzone (hier bevindt zich ook de stoel voor de 1^{ste} SR + palen en net)
- wisselzone voor de libero (waar de coach zich vrij mag in bewegen)
- opslagzone

5.2.1.3 De **controleerimte** bevindt zich buiten de speelruimte en omvat:

- markeerderstafel
- spelersbanken
- opwarmingsruimtes
- strafuimtes

5.2.1.4 De **opslagzone** is 9m breed en is gelegen achter de achterlijn (deze achterlijn evenwel uitgesloten). Ze wordt aan de zijkant begrensd door twee lijnen van 15 cm getrokken op 20 cm van en loodrecht op de achterlijn, in de verlenging van elke zijlijn. Beide lijnen zijn begrepen in de breedte van de zone. In de diepte strekt de opslagzone zich uit tot aan het einde van de vrije zone. (Int. Spelr. 1.4.2).

Deze opslagzone heeft een minimum diepte van 1m of meer, overeenkomstig de reeks waarin gespeeld wordt. De opslagzone is aan beide zijden even groot. Het is bovendien

verboden de opslagzone in de diepte kunstmatig te verkleinen binnen de 5m, dit met het oog op het verhogen van het volleybalspektakel.

5.2.1.5 Voor alle reeksen kan elk terrein dat voldoet aan de normen qua afmetingen in aanmerking komen.

5.2.1.6 De grootte van de verschillende ruimtes en zones zijn bovendien bepaald. Zie afmetingen speelruimte en controleruimte op schema p9

5.2.2. HOOGTE BOVEN SPEELVELD EN VRIJE ZONE (code 2)

Geen enkele hindernis boven het speelveld en de vrije zone, lager dan 6,5m is hier toegelaten. (Int. Spelr. 1.1) Enkel voor de GEWESTELIJKE reeksen kan een hoogte van 6m aanvaard worden.

5.2.3. VERLICHTING BOVEN SPEELVELD EN VRIJE ZONE (code 3)

Voor alle officiële ontmoetingen moet de verlichting van de speelruimte min. 250 LUX bedragen, gemeten 1m boven de vloer. (Int. Spelr. 1.6)

Ook voor de GEWESTELIJKE reeksen moet een min. van 250 LUX gehaald worden.

De homologatiecommissie wil alle clubs niettemin aanbevelen de waarden voor de nationale competities, zijnde 400 LUX na te streven.

5.2.3.1. Voorschriften

Bovenvermelde waarden zijn afgeleid uit de voorschriften voor de verlichting van sporthallen van de Commissie Internationale de l'Eclairage (CIE) uit CIE 58 – 1983: Verlichting voor sporthallen.

De gevraagde verlichting moet bereikt worden door verspreide en niet verblindende lichtbronnen, boven het speelveld en de vrije zone.

5.2.3.2. Meten van de juiste verlichting

De juiste methode om de verlichting te meten boven het speelveld en de vrije zone is deze waarbij gebruik wordt gemaakt van een geëikte LUX-meter.

De verlichting wordt gemeten op de vier hoeken van het speelveld en in het midden van het speelveld op 1m boven de vloer. Het gemiddelde van deze vijf metingen geeft de juiste lichtsterkte .

Elk meetpunt moet minimum 70% van de voorgeschreven minimumwaarde bedragen om aanvaard te worden.

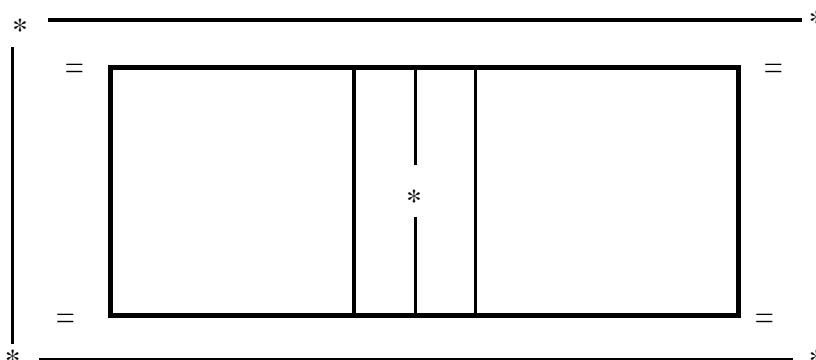

* = meetpunten

5.2.4. VLOERBEDEKKING VAN HET SPEELOPPERVLAK (code 4)

Het speelloppervlak mag geen enkel gevaar voor kwetsuur bij de spelers opleveren. (Int. Spelr. 1.2.1)

Het is verboden te spelen op een ruw of glad oppervlak. (Int. Spelr. 1.2.1)

5.2.5.1 Normen

- A Het speelveld is van een andere kleur dan de vrije zone. Bovendien zijn op het speelveld, noch in de vrije zone andere lijnen dan deze van het volleybalveld waarop gespeeld wordt.
- B Het speelveld is van een ander kleur dan de vrije zone. Op het speelveld en/of de vrije zone zijn evenwel lijnen van andere velden.
- C Afbakeningslijnen met kruisende lijnen in andere kleuren
- D Afbakeningslijnen die samenvallen met lijnen van andere sporten

5.2.5.2 Aanbeveling

De homologatiecommissie is er zich van bewust, dat de keuze van de kleur van de lijnen vaak gebeurt door zaaluitbaters, gemeentelijke diensten e.a., die niet op de hoogte zijn van de geldende normen voor PROVINCIAAL spelende ploegen.

Daarom raden wij de clubs aan, de nodige stappen te ondernemen om de verantwoordelijke personen of diensten ervan te overtuigen bij het opnieuw schilderen van de lijnen, heldere kleuren te kiezen, zodat het verschil tussen de kleur van de vloer en de kleur van de lijnen duidelijk zichtbaar is

U helpt daarmee zowel de scheidsrechters, de spelers als het publiek en u vermijdt discussies.

De afbakeningslijnen en de aanvalslijnen moeten geschilderd zijn in dezelfde kleur. De middellijn mag van een andere kleur zijn, indien ze samenvalt met het speelveld van een andere sport.

5.2.6. AFSTAND TUSSEN PAAL EN ZIJLIJN TERREIN (code 6) (zie schets p. 13)

5.2.6.1 De **palen** die het net dragen moeten afgerond en glad zijn, een hoogte hebben van 2,55m en bij voorkeur regelbaar zijn. Zij moeten bovendien op een afstand van 0,5 m tot 1 m van elke zijlijn geplaatst worden. (Int. Spelr. 2.5)

Vasthechten van de palen met spankabels is verboden. (Int. Spelr. 2.5.2)

Opmerking:

De palen moeten vanaf de speeloppervlakte tot minimum 10 cm onder de bovenste netrand bekleed worden met een rubberen of gelijkwaardige bekleding, ten einde kwetsuren van de spelers te voorkomen.

5.2.6.2 Het **net** is vervaardigd uit vierkante zwarte mazen. Het is 1m breed en 9,5m lang (Int. Spelr. 2.2)

Voor de structuur: zie Int. Spelr. 2.2

De hoogte van het net is 2,43 m. voor heren en 2,24m voor dames (Int. Spelr. 2.1.1)

De hoogte wordt gemeten in het midden van het speelterrein, door middel van een geijkte meetstok. De hoogte aan de zijbanden mag niet meer dan 2cm hoger zijn dan in het midden.

Deze meetstok MOET over de ganse lengte onderverdeeld zijn in centimeters.

De meting moet herhaald worden, telkens als de eerste scheidsrechter dit nodig acht. Na elke herstelling, die de hoogte van het net kan beïnvloeden, moet de hoogte opnieuw gemeten worden.

Publiciteit is enkel op de horizontale witte band (boven en/of onder) van het net toegelaten, zonder afbreuk te doen van de andere karakteristieken van het net zoals beschreven in de internationale spelregels.

De zijkanten van het net mogen geen stokken of andere materialen bevatten die de veiligheid van de spelers kunnen in het gedrang brengen.

Het net wordt zijdelings aangespannen met spantouwen, die aan de palen worden bevestigd.

5.2.6.3 De **zijbanden** die verticaal boven iedere zijlijn aan het net worden vastgehecht, zijn twee witte banden van 5 cm breed en 1 m lang. Ze worden beschouwd als deelsluitmakend van het net. (Int. Spelr. 2.3)

Opmerking:

De zijbanden mogen NIET door het net geweven worden, zij MOETEN verplaatsbaar zijn.

5.2.6.4 De **antennes** zijn bevestigd aan de buitenkant van iedere zijband en geplaatst aan de tegenover elkaar gelegen kanten van het net.

Ze worden beschouwd als deel van het net en zij begrenzen op de zijkant de doorgangsruijnte. (Int. Spelr. 2.4)

5.2.7. HET SCHEIDSRECHTERSPLATFORM (code 7)

De eerste scheidsrechter vervult zijn functies rechtstaand op een scheidsrechtersplatform of een scheidsrechtersstoel, die geplaatst is aan één van de uiteinden van het net.

Zijn gezichtsveld moet zich ongeveer 50 cm boven het net bevinden.

Het scheidsrechtersplatform of de scheidsrechtersstoel mogen NIET aan de palen bevestigd zijn.

5.2.7.1. NORMEN

A: Het scheidsrechtersplatform moet zodanig ontworpen zijn, dat de scheidsrechter de wedstrijd staande kan leiden. Tevens moet de mogelijkheid te zitten, voorzien zijn.

Het scheidsrechtersplatform moet aan de volledige voorkant afgeschermd zijn met een rubberen bekleding of gelijkwaardig materiaal om kwetsuren te vermijden.

5.2.7.2. VOORBEELD

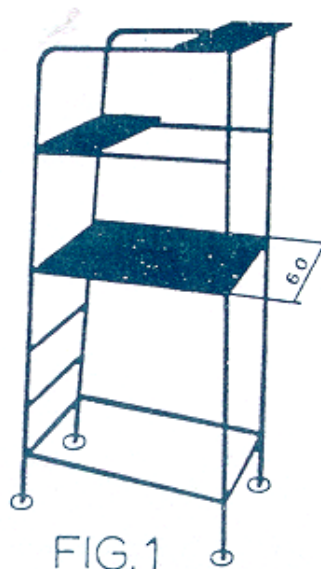

5.2.8. KLEEDKAMER SPELERS (code 8)

Er moet steeds één kleedkamer per ploeg beschikbaar zijn. De kleedkamer van de bezoekers moet ter beschikking staan, minstens één uur VÓÓR aanvang van de (reserve)wedstrijd en tot tenminste één uur NA het einde van de (hoofd)wedstrijd.

De kleedkamers moeten zuiver zijn en voorzien van de nodige kleeerhangers (minimum 1 per speler vermeld op het wedstrijdblad).

De stortbaden moeten zuiver zijn en beschikken over degelijk comfort (warm en koud water)

5.2.9. KLEEDKAMER SCHEIDSRECHTERS (code 9)

Een afzonderlijke kleedkamer, die kan afgesloten worden, moet minstens één uur VÓÓR aanvang van de wedstrijd en tot tenminste één uur NA het einde van de wedstrijd ter beschikking staan van de scheidsrechters.

De kleedkamer moet zuiver zijn en voorzien van voldoende kleeerhangers, stoelen en lavabo.

Een kleedkamer is geen berghok en er wordt aanbevolen de kleedkamer te voorzien van een douche met warm en koud water.

5.2.10. EHBO-lokaal – verbanddoos (code 10)

Indien een EHBO-lokaal aanwezig is (code A), moet die uiteraard voorzien zijn van alle voorzieningen zoals in elke moderne sportinfrastructuur. Zie punt 1.8

De verbanddoos (code B) moet in de zaal (tellertafel) aanwezig zijn zowel voor- tijdens- als na de wedstrijd. De inhoud van de verbanddoos is bepaald in punt 1.8.2. Indien in de zaal geen coolbox aanwezig is moet de verbanddoos eveneens een coolspray bevatten.

5.2.11. VERWARMING VAN DE ZAAL (code 11)

Voor alle reeksen is een min. temperatuur van 10°C vereist.

De thuisploeg is bovendien verantwoordelijk om de vochtigheidsgraad in de zaal binnen de perken te houden ten einde gladheid te vermijden en zo de veiligheid van de spelers niet in het gedrang te brengen.

5.2.12. OPWARMINGSRUIMTE EN STRAFRUIMTE (code 12)

Zie ook schets speelruimte op p 9.

De **opwarmingsruimtes** bevinden zich in de hoeken van de speelruimte aan de kant van de reservebanken en buiten de vrije zone.

De ruimtes mogen afgeplakt (afgekleefd) worden. Er kan desgewenst een mat gebruikt worden.

De **strafuimtes** moeten slechts uit één stoel (aan elke zijde) bestaan en worden geplaatst aan het einde van elke spelersbank.

UITRUSTING NIET IN DE HOMOLOGATIECODES VERVAT

1. Controleruimte documenten en administratie

Deze ruimte moet voldoende groot zijn om de verantwoordelijken van de ploegen en de scheidsrechters in alle rust de administratie en de controle van de documenten te kunnen uitvoeren.

Deze ruimte bevat tafel en min. 2 stoelen en is voorzien van een goede verlichting. De ruimte bevindt zich in de nabijheid van de speelruimte.

2. Nummerplaatjes

Twee stellen nummerplaatjes, aan beide zijden genummerd van 1 t/m 18, moeten aanwezig zijn en ter beschikking liggen van beide coaches.

AANBEVELING: Model tafeltennispalet, met aan beide zijden het nummer, in een lichte kleur, op een donkere achtergrond of in een donkere kleur op een lichte achtergrond.

3. Wedstrijdballen

Voor alle officiële wedstrijden in de provinciale reeksen, worden enkel de ballen gebruikt die voorgeschreven zijn door de provincie.

Een manometer wordt ter beschikking gesteld van de scheidsrechters ten einde de juiste spanning van de ballen te kunnen verifiëren.

Zie ook het competitiereglement.

4. Het scorebord

Het scorebord is een informatiebord ten behoeve van de officials en in het bijzonder van het publiek. Dit moet zodanig geplaatst worden dat het goed zichtbaar en leesbaar is voor de eerste en tweede scheidsrechter en de markeerders.

5. Reclameborden

Het is niet aan te raden reclameborden te plaatsen achter de opslagzones.

De scheidsrechter ter plaatse heeft het recht en de plicht de reclameborden te laten verwijderen, indien zij geplaatst zijn in strijd met bovenvermelde paragraaf of indien zij gevaar opleveren voor de spelers. Zie ook 5.2.1.4: opslagzone.

Reclameborden aan de zijde van de reservebanken moeten een opening van +/- 1m laten om het wisselen van libero en basisspeler correct te laten verlopen.

BOETES BETREFFENDE HOMOLOGATIE EN MATERIALEN

Inbreuken op de homologatieregels worden bestraft met de voorziene boetes (zie competitiereglement van de betreffende provincie).

HOOFDSTUK 6: HOMOLOGATIЕРЕГLEMENT JEUGD

Voor alle jeugdreeksen, A (juniores) B (scholieren) en C (cadetten), gelden de provinciale homologatienormen van het laagste provinciale niveau. (zie p 33 tot 40)

Voor de D (miniemen) en E (pre miniemen) bepalen de provincies zelf welke homologatienormen er gehanteerd worden.



AANVRAAG TOT HOMOLOGATIE (H1)

Dit formulier dient volledig en correct ingevuld teruggestuurd te worden, samen met het homologatiebewijs H3. De door U opgegeven afmetingen en antwoorden zullen als bindend worden beschouwd bij iedere klacht over het terrein of de zaal waarin uw ploegen spelen. Elke beslissing, genomen door de homologatiecommissie, kan slechts na officiële klacht en na onderzoek vernietigd worden door de bevoegde commissies. Elke verkeerd ingevulde aanvraag kan leiden tot het forfait verklaren van de door uw ploegen gespeelde wedstrijden op het terrein door u vermeld. Er wordt geen briefwisseling betreffende de aanvraag tot homologatie toegestaan buiten de officiële documenten.

Clubnaam	:	Stamnr.	:
Reeks	:	Terrein	:
Secretaris	:	Zaal	:
Adres	:	Adres	:
Postnr. + Plaats	:	Postnr. + Plaats	:
Tel. - GSM	:	Tel.	:
E-mail	:	Zaaltype	:

1. VRIJE ZONE

In deze zone is geen enkele hindernis toegelaten, zoals bijv. publiek, stoelen, banken, enz ... Geef afmetingen vrije zone zoals aangegeven op de tekening. Vrije zone is : 1,5 m voor 1^{ste} Provinciale Heren + Dames+2^{de} Prov Heren, 1 m voor al de overige reeksen.
 Dwarsliggende terreinen : L1 = m L2 = m B1 = m B2 = m B3 = m B4 = m
 Centraal terrein : L3 = m L4 = m B5 = m B6 = m
 Opmerkingen :

2. HOOGTE

Hoogte (gemeten / geschat) op de plaatsen
 H1 = m.
 H2 = m. Vul de verschillende ploegen in per terrein waarop u de provinciale competitie wenst te spelen
 H3 = m. (Eerste Provinciale t.e.m. jeugd).
 H4 = m. TERREIN 1 :
 H5 = m. TERREIN 2 :
 H6 = m. TERREIN 3 :
 H7 = m. TERREIN 4 :
 H8 = m.
 H9 = m.

Elke hindernis boven de speelruimte (speelveld + vrije zone), lager dan 6 meter, aanduiden op de tekening.

Opmerkingen :

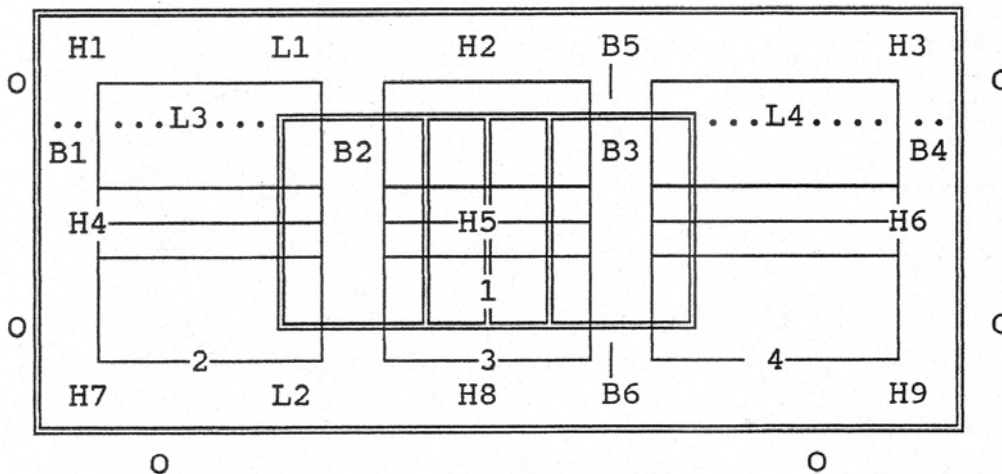

Kruis op het grondplan in de daartoe bestemde vakjes (O) de ingangen aan t.o.v. de terreinen 1, 2, 3 en 4.

3. VERLICHTINGSSTERKTE (minimum 250 lux)

De lichtwaarden moeten bereikt worden door verspreide en niet verblindende lichtbronnen.

Type lampen :

Kwaliteit : uitstekend goed slecht

Opmerkingen :

4. BEVLOERING

- parket of zwevende vloer.
- zelfde als hierboven, maar bedekt met tapijt of synthetische vloer

Opmerkingen :

5. LIJNEN EN KLEUR VAN DE LIJNEN

- speelveld andere kleur dan vrije zone, vrij van alle andere lijnen.
- speelveld andere kleur dan vrije zone met lijnen van andere velden
- Afbakeninglijnen met kruisende lijnen in andere kleuren.
- Afbakeninglijnen die samenvallen met lijnen van andere sporten

Opmerkingen :

6. AFSTAND VAN PAAL TOT ZIJLIJN

- van 0,5 m tot en met 1 m.
- van 1 m tot en met 1,5 m.

Opmerkingen :

7. SCHEIDSRECHTERSPLATFORM

- platform met mogelijkheid te zitten en rechtstaand te leiden.

Algemene indruk : COMFORTABEL NIET COMFORTABEL

Opmerkingen :

8. KLEEDKAMERS SPELERS / SPEELSTERS (indien mogelijk)

- afzonderlijk per ploeg met stortbaden.
- afzonderlijk per ploeg met gezamenlijke stortbaden..

Kunnen afgesloten worden : JA NEEN

Voldoende ruimte : JA NEEN

Opmerkingen :

9. KLEEDKAMERS SCHEIDSRECHTERS

- met stortbad.
- met enkel lavabo.
- zonder wasgelegenheid.

Kunnen afgesloten worden : JA NEEN

Voldoende ruimte : JA NEEN

Voldoende kleerhangers : JA NEEN

Voldoende plaats om zitten: JA NEEN

Opmerkingen :

10. E.H.B.O.

- aanwezigheid van EHBO-lokaal.
- aanwezigheid van verbanddoos + coolspray/coolbox met coolpack.

Opmerkingen :

11. VERWARMING IN DE ZAAL (minimum 10° C)

- Minimum 16°.
- Minimum 10°.

Opmerkingen :

12. OPWARMINGSZONE EN STRAFZONE

- Opwarmingszone 9m² (3X3) en strafzone 1X1m (2stoelen) achter spelersbank, beide afgelijnd.
- Opwarmingszone 9m² (3X3) niet afgelijnd en strafzone (één stoel) naast de reservebank.
- Opwarmingszone en strafzone niet afgelijnd en beperkt in oppervlakte.
- Geen opwarmingszone beschikbaar

Opmerkingen :

Ik verklaar de door mij opgegeven afmetingen en antwoorden, oprecht en naar waarheid. Ik ga akkoord dat de kosten welke zouden voortvloeien uit een extra controle ten gevolge van een officiële klacht en waaruit blijkt dat de aanklager gelijk heeft, volledig door onze club zullen gedragen worden.

Datum :

Voorzitter

Secretaris

Verantwoordelijke homologatie



KONINKLIJK LIMBURGS VOLLEYBAL VERBOND - P.S.C. LIMBURG
HOMOLOGATIE

HOMOLOGATIEBEWIJS (H2)
(voor te leggen aan de scheidsrechter)

AFGELEVERD VOOR:

CLUB :

STAMNUMMER :

REEKS DAMES :

REEKS HEREN :

NAAM SPORTHAL :

STRAAT : NUMMER

POSTNUMMER : GEMEENTE :

Homologatie - Code van 1 t.e.m. 12	Terrein 1	Terrein 2	Terrein 3	Terrein 4
1. Vrije zone				
2. Hoogte				
3. Verlichtingssterkte				
4. Bevloering				
5. Lijnen en kleur van de lijnen				
6. Afstand van paal tot zijlijn				
7. Scheidsrechtersplatform				
8. Kleedkamer spelers				
9. Kleedkamer scheidsrechters				
10. E.H.B.O.				
11. Verwarming in de zaal				
12. Opwarmingszone en strafzone				

De terreinen, zoals weergegeven op de keerzijde volgens zaaltype nummer....., zijn respectievelijk gehomologeerd tot en met de reeksen:

TERREIN 1	Eerste Provinciale H/D	Tweede Provinciale H/D	Derde Provinciale H/D	Vierde Provinciale H/D	Jeugdcompetitie J/M
TERREIN 2	Eerste Provinciale H/D	Tweede Provinciale H/D	Derde Provinciale H/D	Vierde Provinciale H/D	Jeugdcompetitie J/M
TERREIN 3	Eerste Provinciale H/D	Tweede Provinciale H/D	Derde Provinciale H/D	Vierde Provinciale H/D	Jeugdcompetitie J/M
TERREIN 4	Eerste Provinciale H/D	Tweede Provinciale H/D	Derde Provinciale H/D	Vierde Provinciale H/D	Jeugdcompetitie J/M

.....

.....

DATUM VAN AFLEVERING :

DE VERANTWOORDELIJKE :

VERSCHILLENDE ZAALTYPEN

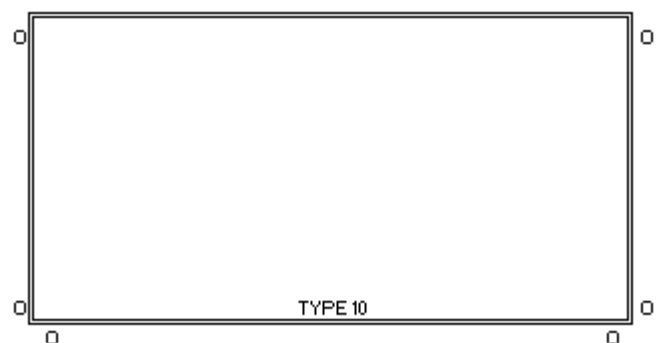
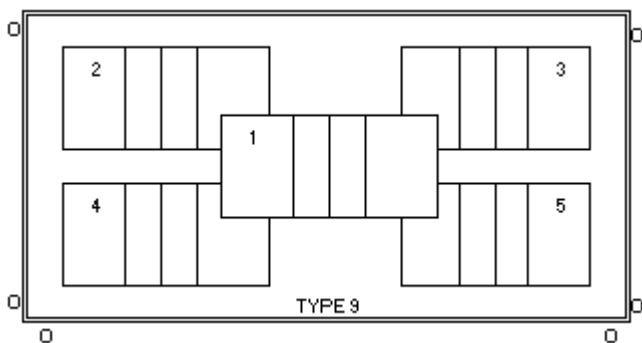
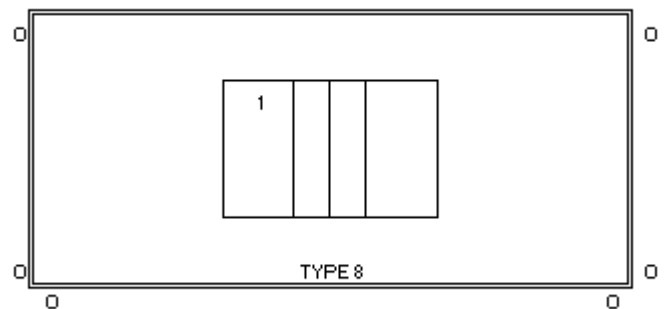
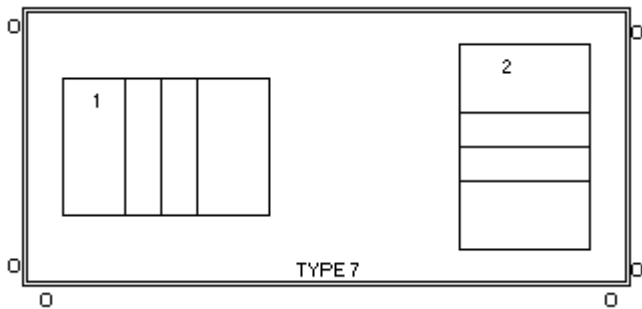
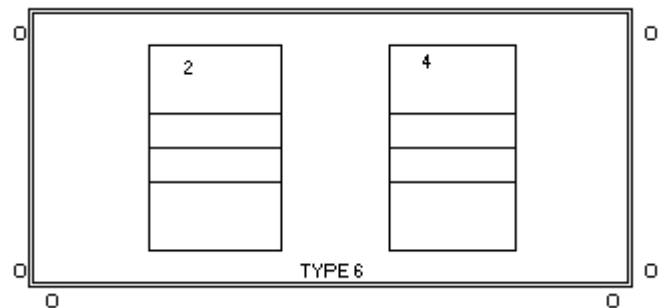
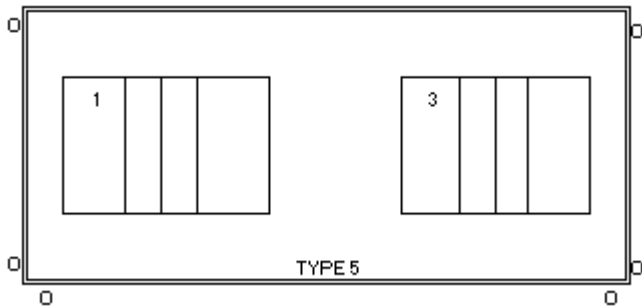
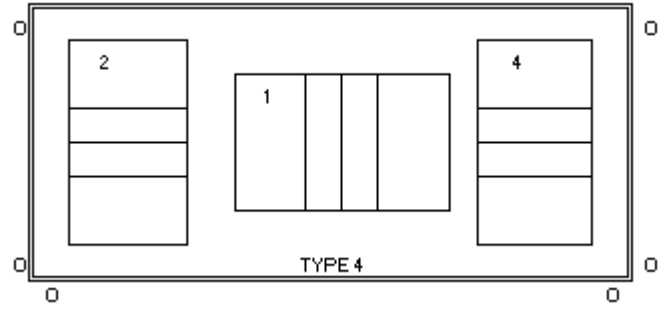
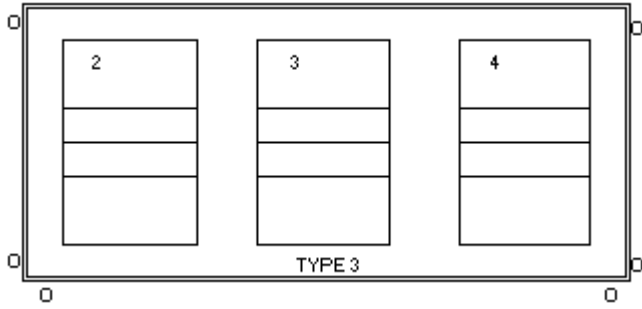
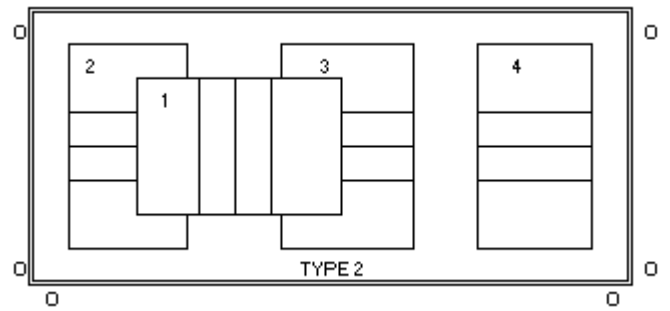
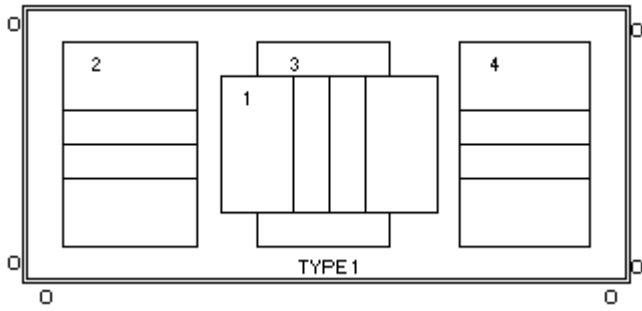

Het nummer zaaltype van uw sporthal is :

De in/uitgang (O) van de toeschouwers en de scheidsrechter bevindt zich op de zaalplannen links, onderaan of rechts t.o.v. de terreinen 1, 2, 3, 4 en 5.



FORMULIER H4: INLICHTINGENFICHE ACCOMODATIE

CLUBGEGEVENS

Stamnummer : Clubnaam :

Naam sporthal :

Adres sporthal :

Telefoon sporthal :

E-mail sporthal :

1. SPORTINFRASTRUCTUUR

1. nuttige sportruimte (polyvalent gebruik) m. x m
 2. totaal nuttige volleyruimte m x m
 3. zaalhoogte meter
 4. vloersoort
 5. tribune plaatsen
 6. aantal volleyvelden (behalve centraal veld)
 7. aantal minivolleybalvelden (badmintonvelden)
 8. centraal veld Ja Neen
 9. hindert de tribune de volleybalvelden (behalve centraal terrein) Ja Neen
 10. kan de tribune minivolleybalvelden hinderen Ja Neen
 11. toegelaten schoeisel
 12. is de zaal gehomologeerd (code)
-

2. SPORTACCOMODATIE

13. aantal kleedkamers voor spelers
 14. aantal kleedkamers voor scheidsrechters
 15. is er een lokaal met zicht op de sporthal Ja Neen
 16. is er een vergaderlokaal in de sporthal Ja Neen
 17. oppervlakte cafetaria m. x m
 18. is er mogelijkheid om zelf uit te baten Ja Neen
 19. parking wagens
 20. aantal bruikbare lokalen (groter dan 20 m²)
 21. is er een degelijke geluidsinstallatie Ja Neen
 22. is er mogelijkheid om promotionele acties te voeren Ja Neen
-

3. EXTRASPORTIEVE INFRASTRUCTUUR

23. voorgestelde zaal voor algemene vergadering
Adres :
Telefoon :
24. voldoet deze aan de door ons gestelde eisen Ja Neen
25. voorgestelde zaal voor kalenderbespreking
Adres :
Telefoon :
26. voldoet deze aan de door ons gestelde eisen Ja Neen

4. PLATTEGROND VAN DE SPORTHAL

Gelieve aan te duiden : ligging volleybalvelden, cafetaria, kleedkamers, tribune, vergaderlokaal, parking



5. HOMOLOGATIE

<u>1. VRIJE ZONE</u>	centraal veld	andere velden
- langs zijlijnen
- langs achterzijde

2. VERLICHTING (minimum 250 lux)

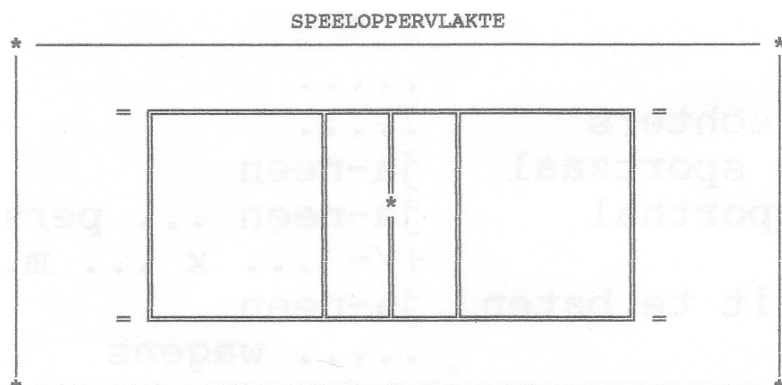

* = meetpunten

<u>3. LIJNEN</u>	vloer	lijnen	andere lijnen storend
Kleur van	Ja / Neen

<u>4. KLEEDKAMERS</u>	spelers	scheidsrechters
In orde	Ja / Neen	Ja / Neen

5. SCHEIDSRECHTERSSTOEL

a. platform	b. SR-stoel om op te zitten	c. SR-stoel met wegneembaar platformpje
-------------	-----------------------------	---

6. PALEN

- afstand tussen de palen en de zijlijn :
- palen rond of rechthoekig :
- bekleding voorzien :

6. OPMERKINGEN

.....

.....

.....

Datum :	Handtekening :	Verantwoordelijke homologatiecommissie
.....

Reeks	Volgorde codes											
	1	2	3	4	5	6	7	8	9	10	11	12
1 ^{ste} Prov. H/D	C	A	D	B	C	B	A	B	B	B	B	C
2 ^{de} Prov. H	C	B	D	B	D	B	A	B	B	B	B	D
2 ^{de} Prov. D en 3 ^{de} Prov. H/D	D	C	D	B	D	B	A	B	B	B	B	D
4 ^{de} Prov./Gew	D	C	D	B	D	B	A	B	C	B	B	D

CODES:

Code 1 Vrije zone rond het speelveld

A+: minimum 3m naast zijlijn en 5m achter achterlijn

A: 3m of meer

B: tussen 2m en 2,99m

C: tussen 1,5m en 1,99m

D: tussen 1m en 1,5m

Code 2 Hoogte boven het speelveld en de vrije zone

A: 7m of meer

B: 6,5m of meer

C: 6m of meer

Code 3 Verlichting boven het speelveld en de vrije zone

A: 500 LUX of meer

B: 400 LUX of meer

C: 300 LUX of meer

D: 250 LUX of meer

Code 4 Vloerbedekking

A: parket of zwevende vloer

B: zoals code A maar bedekt met tapijt of synthetische vloer

Code 5 Kleur van het speelveld en de lijnen

A: speelveld andere kleur dan vrije zone, vrij van alle andere lijnen

B: speelveld andere kleur dan vrije zone met lijnen van andere velden

C: Afbakingslijnen met kruisende lijnen in andere kleuren

D: Afbakingslijnen die samenvallen met lijnen van andere sporten

Code 6 Afstand tussen paal die het net opspant en zijlijn

A: tussen 0,5 en 1m

B: tussen 1 en 1,5m

Code 7 Scheidsrechtersplatform

A: platform met mogelijkheid te zitten en rechtstaand te leiden

Code 8 Kleedkamer van de spelers/speelsters

A: afzonderlijk per ploeg met stortbaden

B: met gezamenlijke stortbaden

Code 9 Kleedkamer van de scheidsrechters

A: met stortbad

B: met enkel lavabo

C: zonder wasgelegenheid

Code 10 EHBO

A: aanwezigheid van een EHBO-lokaal

B: aanwezigheid van verbanddoos + coolspray/coolbox met coolpack

Code 11 Verwarming in de zaal

A: Minimum 16°C

B: Minimum 10°C

Code 12 Opwarmingszone en strafzone

A: Opwarmingszone 9m²(3X3) en strafzone 1X1m (2stoelen) achter spelersbank, beide afgelijnd (zie p. 9)

B: Opwarmingszone 9m²(3X3) niet afgelijnd en strafzone (één stoel) naast reservebank

C: Opwarmingszone en strafzone niet afgelijnd en beperkt in oppervlakte

D: Geen opwarmingszone beschikbaar